

TM-C3500 / TM-C3510 / TM-C3520

Guide de l'utilisateur

Caractéristiques de ce produit

Avant l'utilisation

Utilisation de base

Utilisation du pilote d'imprimante

Création et impression d'étiquettes

Utilisation avancée

Maintenance

Dépannage

Caractéristiques

Annexe

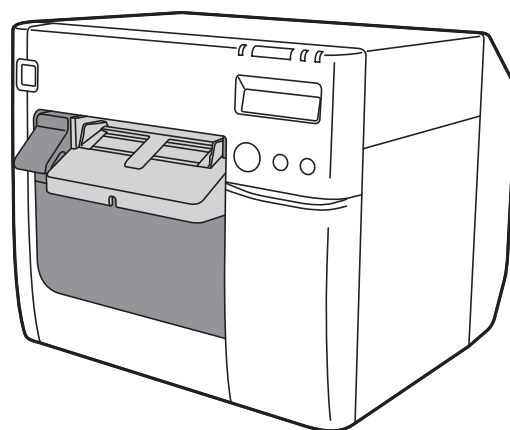

Caractéristiques de ce produit

La TM-C3500 est une imprimante d'étiquettes à jet d'encre quatre couleurs offrant la vitesse de traitement, l'opérabilité et la fiabilité requises pour l'impression d'étiquettes à la demande.

Prise en charge d'une grande variété de papier

Le produit prend en charge diverses formes, formats et types de papier, ce qui vous permet de sélectionner le papier le mieux adapté à l'application lors de la création d'étiquettes. (☞ « Papier pouvant être utilisé » à la page 19)

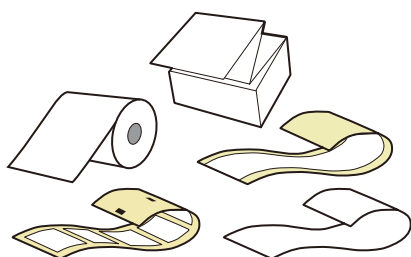

Grande facilité d'utilisation

La combinaison des voyants allumés/clignotants et de l'affichage LCD permet de vérifier l'état de l'imprimante afin de connaître rapidement la cause d'une erreur et la procédure de dépannage. (☞ « Vérification de l'état de l'imprimante » à la page 69)

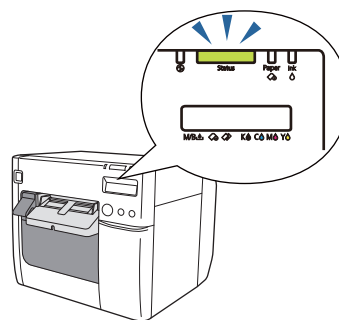

Encre pigmentée longue durée et résistante

Le produit utilise une encre pigmentée résistante à l'eau, à l'huile et à l'alcool. Même si vos étiquettes sont mouillées, l'encre ne fait pas de bavures et les couleurs ne se décolorent pas. Vos étiquettes dureront longtemps. (☞ « Cartouche d'encre » à la page 203)



Encre à colorant générique



Encre pigmentée

Équipé d'un système de contrôle automatique des buses

Le système de contrôle automatique des buses vérifie les buses et les nettoie en cas d'obstruction. Cela permet une impression stable et réduit le travail et le temps d'entretien. (☞ « Système de contrôle automatique des buses » à la page 105)

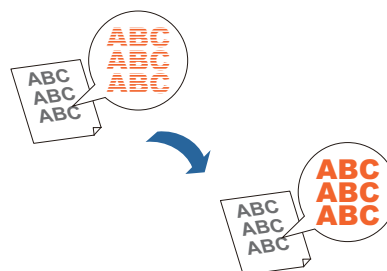
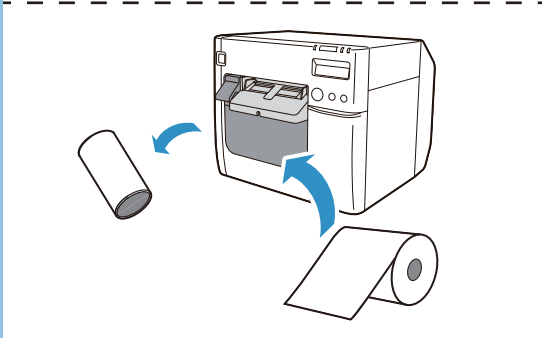
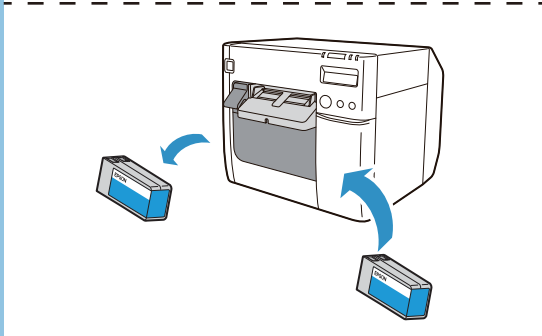

Table des matières

🔗 « Chargement et remplacement du rouleau de papier » à la page 47



🔗 « Remplacement des cartouches d'encre » à la page 45



🔗 « Dépannage » à la page 145

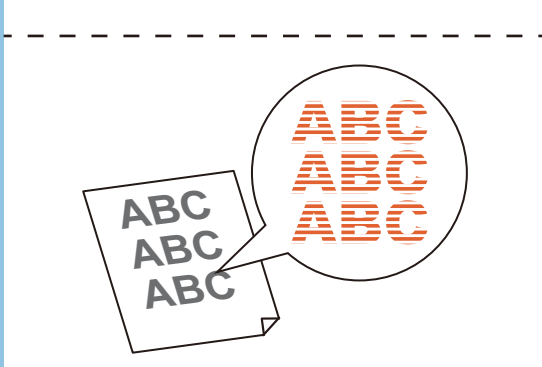

Caractéristiques de ce produit 2

- Table des matières..... 3

Avant l'utilisation 6

- Manuels pour ce produit 6
 - Téléchargement de la dernière version 6
 - Symboles utilisés dans ce guide..... 7
- Présentation du logiciel 8
- Versions du produit et du pilote 9
 - Vérification de la version du produit..... 9
 - Vérification de la version du pilote d'imprimante..... 9
- Captures d'écran de ce manuel 10
- Précautions de sécurité 10
 - Mises en garde lors de l'installation 10
 - Mises en garde concernant la manipulation 11
 - Mises en garde concernant l'alimentation 12
 - Mises en gardes concernant les cartouches d'encre..... 14
 - Étiquette de mise en garde 17
- Papier pouvant être utilisé 19
 - Formes de papier 19
 - Formats de papier 19
 - Liste des papiers pouvant être utilisés 20
 - Papier ne pouvant pas être utilisé 20
- Noms et fonctions des pièces 21
 - Avant 21
 - Intérieur 22
 - Panneau d'opération 23
 - Arrière 24
 - Connecteurs..... 25

Mise en œuvre 27

- Déroulement de la mise en œuvre..... 28
- Installation du pilote d'imprimante 29
- Installation de l'imprimante..... 30
 - Retrait du film protecteur 30
 - Installation..... 31

■ Connexion de l'alimentation.....	32
■ Connexion du câble d'interface.....	33
Définition de l'adresse IP	33
■ Chargement du rouleau de papier	33
■ Installation de la boîte de maintenance	34
■ Installation des cartouches d'encre	36
■ Fixation du plateau de sortie du papier.....	38
■ Réglage de l'écran LCD.....	40
Langue d'affichage	40
Réglage du contraste.....	42

Utilisation de base..... 43

■ Mise sous/hors tension	43
Mise sous tension	43
Mise hors tension	44
■ Remplacement des cartouches d'encre.....	45
Vérification de la quantité d'encre restante	45
Procédure de remplacement des cartouches d'encre	45
■ Remplacement de la boîte de maintenance	46
Vérification de la quantité d'espace vide dans la boîte de maintenance.....	46
Procédure de remplacement de la boîte de maintenance	46
■ Chargement et remplacement du rouleau de papier	47
■ Chargement et remplacement du papier en accordéon	57
Réglage des volets	67
■ Vérification de l'état de l'imprimante.....	69
Planification du remplacement des consommables	69
États et erreurs.....	70
Impression d'un autotest.....	72

Utilisation du pilote d'imprimante 74

■ Affichage du pilote d'imprimante.....	74
Affichage à partir d'une application	74
Affichage à partir du Panneau de configuration.....	74

■ Configuration de l'écran du pilote d'imprimante	76
■ Enregistrement de papier (définition de support)	77
Nouvel enregistrement.....	77
Modification et suppression	86
■ Impression sans bordure	89
■ Désinstallation du pilote d'imprimante.....	90

Création et impression d'étiquettes 91

■ Création d'étiquettes.....	91
■ Impression d'étiquettes.....	91
■ Création et impression de données d'étiquettes.....	92
■ Impression sans bordure d'étiquettes prédécoupées98	
Papier recommandé pour étiquettes prédécoupées	98
Paramètres du pilote d'imprimante	99

Utilisation avancée 101

■ Fonctions et procédures d'utilisation de l'imprimante101	
Signal sonore	101
Système de contrôle automatique des buses	105
■ Paramètres réseau.....	108
Méthodes de réglage	108
Éléments de réglage	108
Paramètres réseau par défaut	109
Vérification des paramètres réseau (impression d'une feuille d'état).....	111
EpsonNet Config (version Web).....	112
■ Paramètres de notification des erreurs fatales.....	114
■ Fonctions et procédures d'utilisation de PrinterSetting.....	116
Démarrage de PrinterSetting	116
Configuration de l'écran PrinterSetting	117
Fonctions de PrinterSetting	118
Application des paramètres de PrinterSetting.....	121
Réglage de l'alimentation du papier	122
Réglage du capteur.....	129
Print Head Alignment (Alignement de la tête d'impression)	130

Maintenance 138

- Nettoyage de l'extérieur 138
- Nettoyage du plateau..... 138
- Nettoyage du coupe-papier automatique..... 141
- Nettoyage de la tête d'impression 142
 - Impression des motifs de contrôle des buses 143
 - Nettoyage de la tête 144

Dépannage 145

- Affichage d'un message sur le panneau d'opération 146
- Problèmes de qualité d'impression 149
 - Bandes blanches horizontales 151
 - Bandes blanches ou noires près des bords 151
 - Bandes blanches ou noires 152
 - Génération de marges supérieure et inférieure non intentionnelles..... 153
 - Les caractères imprimés semblent flous 154
 - Les couleurs imprimées ne sont pas correctes 154
 - Décalage de la position d'impression 154
 - Taches ou bavures d'encre sur le papier..... 155
 - Une partie des données d'impression est manquante / Décalage de la position de coupe automatique..... 155
 - Génération de marges sur les étiquettes imprimées 156
 - Marges des étiquettes importantes..... 156
- Alimentation et éjection du papier suivies d'une erreur..... 157
- Bourrage papier..... 159
- Affichage d'un message sur l'ordinateur 160
- Impression à partir d'un ordinateur impossible ou soudainement impossible..... 161
 - Vérification de l'installation du pilote d'imprimante..... 161
 - Reconnexion de l'imprimante et de l'ordinateur 161
- Mise sous tension de l'imprimante impossible..... 163

Caractéristiques 164

- Caractéristiques 164
 - Caractéristiques électriques 165
 - Dimensions hors tout..... 166

- Caractéristiques environnementales 167
- Caractéristiques du papier 168
 - Papier continu..... 168
 - Papier continu (marques noires) 169
 - Étiquette pleine page..... 171
 - Étiquette prédécoupée (espace) 172
 - Étiquette prédécoupée (marques noires) 174
 - Bracelet..... 178
- Position d'impression et position de coupe ... 180
 - Papier continu et papier en rouleau 180
 - Papier continu (marques noires) et papier en rouleau..... 182
 - Papier continu (marques noires) et papier en accordéon..... 184
 - Étiquette pleine page et papier en rouleau 186
 - Étiquette prédécoupée (espaces) et papier en rouleau..... 188
 - Étiquettes prédécoupées (marques noires) et papier en rouleau..... 190
 - Étiquettes prédécoupées (marques noires) et papier en accordéon..... 192
 - Bracelet et papier en rouleau (série WB-S) 194
 - Bracelet et papier en rouleau (série WB-M) 196
 - Bracelet et papier en rouleau (série WB-L)..... 199
- Cartouche d'encre 203
- Boîte de maintenance..... 203
- Systèmes d'exploitation pris en charge..... 204

Annexe 205

- Consommables et options 205
 - Cartouche d'encre..... 205
 - Boîte de maintenance 206
- Restrictions d'emploi..... 206
- Remarques 207
- Marques commerciales 207

Avant l'utilisation

Ce chapitre fournit les informations à connaître avant d'utiliser le produit.

Manuels pour ce produit

Manuel imprimé

Commencer Ici



Décrit les précautions relatives à l'utilisation du produit. Veillez à lire les précautions avant l'utilisation afin de garantir une utilisation sûre et correcte, ainsi que pour éviter les blessures corporelles à vous-même et aux autres et les dommages matériels. Il fournit également des instructions relatives au déballage et à l'installation du produit.

Manuel à visualiser
sur ordinateur

Guide de l'utilisateur (le présent manuel)



Fournit des détails sur les fonctions et les procédures d'utilisation du produit et du logiciel, les informations concernant la maintenance et le dépannage.

Manuel à visualiser
sur ordinateur

Developer's Guide (Guide du développeur)



Fournit les informations nécessaires au développement d'un système utilisant le produit.

Il peut être visualisé à partir du CD fourni.

Téléchargement de la dernière version

Il est possible de télécharger les dernières versions du pilote d'imprimante, des utilitaires et des manuels à partir des URL suivantes.

En Amérique du Nord, accédez au site Web suivant :

<<http://www.epson.com/support/>>

Dans les autres pays, accédez au site Web suivant :



<<https://download.epson-biz.com/?service=pos>>

Symboles utilisés dans ce guide



Les symboles suivants sont utilisés dans le présent guide pour indiquer des informations importantes.

Symboles de sécurité

Les symboles énumérés ci-dessous sont utilisés dans ce manuel afin de garantir une utilisation sûre et correcte de ce produit et afin d'éviter tout danger à vous-même et aux autres et tout dommage matériel. Assurez-vous que vous comprenez complètement leurs significations avant de lire ce manuel.

 AVERTISSEMENT	La manipulation incorrecte du produit sans prendre en compte ce symbole peut entraîner la mort ou des blessures graves.
 ATTENTION	La manipulation incorrecte du produit sans prendre en compte ce symbole peut entraîner des blessures et des dommages matériels.

Symboles d'informations générales

 IMPORTANT	Indique des informations que vous devez respecter lors de l'utilisation du produit. Une utilisation incorrecte en raison du non-respect de ces informations peut entraîner une panne ou un dysfonctionnement du produit.
 Remarque	Indique des explications et informations complémentaires à connaître.
	Indique une page de référence contenant des informations connexes.

Présentation du logiciel

Le logiciel pouvant être installé à partir du CD (TM-C3500 Series Set-Up and Utilities Disc) fourni avec le produit est présenté ci-dessous.

Nom	Présentation
TM-C35xx Printer Driver (Pilote d'imprimante de TM-C35xx)	Pilote permettant d'imprimer à partir des applications Windows. L'utilitaire (PrinterSetting) de configuration des paramètres de l'imprimante peut être démarré à partir du pilote.
Install Navi	Logiciel de configuration du produit. Permet de configurer l'ordinateur et le produit sous forme d'assistant.
EpsonNet Config	Logiciel permettant de modifier les paramètres réseau du produit.
USB Printer Class Device Replacement Service (Service de remplacement de périphérique de classe Imprimante USB)	Logiciel fournissant une assistance pour le remplacement du produit en cas de panne de l'imprimante. Il permet de continuer à utiliser les paramètres de l'ordinateur hôte avec l'imprimante nouvellement connectée.

Versions du produit et du pilote

Sauf indication contraire, les explications contenues dans ce manuel concernent les versions suivantes.

Micrologiciel du produit : WAM31000

Pilote d'imprimante : Ver. 2.0.0.0

Vérification de la version du produit

Vous pouvez vérifier la version du micrologiciel du produit utilisé en effectuant l'impression d'un autotest. Vérifiez la première ligne des résultats de l'impression de l'autotest.

(🔗 « Impression d'un autotest » à la page 72)

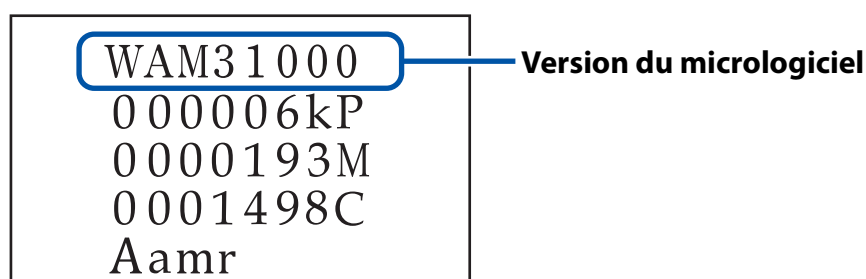

Vérification de la version du pilote d'imprimante

Vous pouvez vérifier la version dans l'écran du pilote d'imprimante. (🔗 « Affichage du pilote d'imprimante » à la page 74)

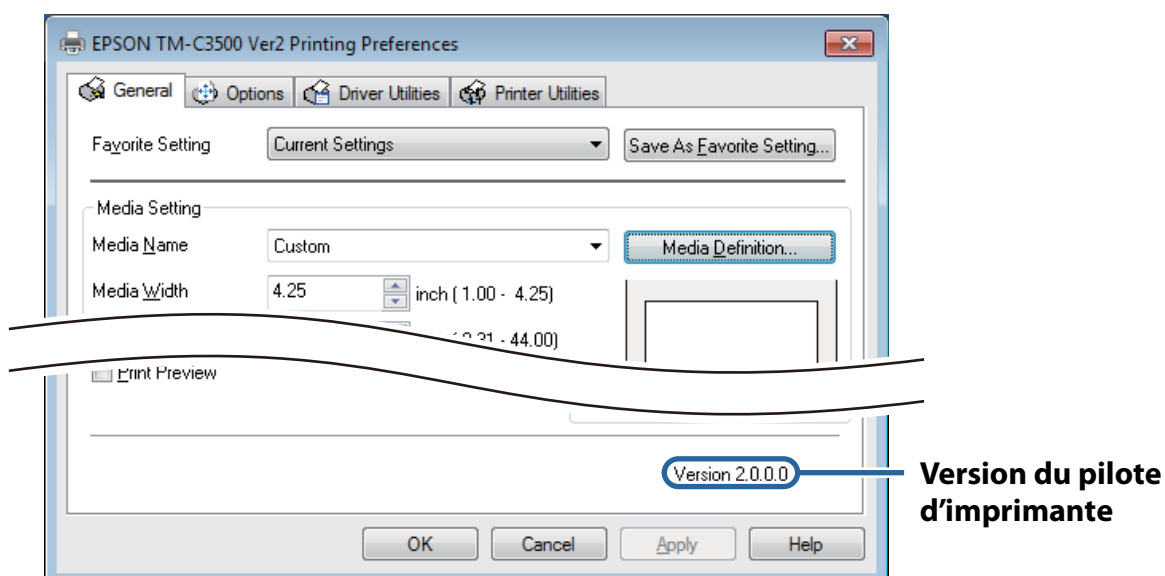

Captures d'écran de ce manuel



Les captures d'écrans de ce manuel et les écrans réellement affichés dans Windows peuvent différer selon le produit utilisé et le système d'exploitation. Sauf indication contraire, les captures d'écrans de ce manuel sont celles lors de l'utilisation de la TM-C3500 sous Windows 7.

Précautions de sécurité

Pour garantir une utilisation sûre du produit, veillez à lire ce manuel et les autres manuels d'instructions fournis avec le produit avant l'utilisation.

Conservez ce manuel dans un endroit sûr afin de pouvoir résoudre tout problème concernant le produit à tout moment.

Mises en garde lors de l'installation

 AVERTISSEMENT	<p>Ne bloquez pas les grilles d'aération du produit. (👉 « Arrière » à la page 24)</p> <p>Le blocage peut entraîner l'accumulation de la chaleur au sein du produit et provoquer un incendie.</p> <p>Ne couvrez pas le produit avec un chiffon ou ne l'installez pas dans un endroit mal aéré.</p> <p>De plus, assurez-vous de disposer d'un espace d'installation comme spécifié dans le manuel.</p> <p>(👉 « Installation » à la page 31)</p>
 ATTENTION	<p>N'installez pas ou ne stockez pas le produit dans un endroit instable ou sujet aux vibrations d'autres appareils.</p> <p>L'équipement pourrait tomber ou s'affaisser, et se casser et causer d'éventuelles blessures.</p> <p>N'installez pas le produit dans un endroit exposé aux fumées huileuses ou à la poussière ou bien dans un endroit humide.</p> <p>Ceci peut causer un choc électrique ou un incendie.</p> <p>Lorsque vous soulevez le produit, adoptez une posture correcte.</p> <p>Dans le cas contraire, vous pourriez vous blesser.</p> <p>Utilisez le produit dans les conditions environnementales spécifiées dans le manuel. (👉 « Caractéristiques environnementales » à la page 167)</p>

Mises en garde concernant la manipulation



AVERTISSEMENT

N'utilisez pas le produit dans un endroit où des substances volatiles, telles que de l'alcool ou du diluant à peinture, sont présentes ou bien à proximité d'un feu.

Ceci peut causer un choc électrique ou un incendie.

Mettez immédiatement le produit hors tension s'il dégage de la fumée ou une odeur étrange ou s'il émet un bruit inhabituel.

Une utilisation prolongée peut causer un choc électrique ou un incendie.

En cas d'anomalie, mettez immédiatement hors tension et débranchez la fiche de la prise, puis contactez votre revendeur ou un centre de service Seiko Epson pour demander conseil.

Mettez immédiatement le produit hors tension si un corps étranger, de l'eau ou tout autre liquide pénètre dans le produit. Une utilisation prolongée peut causer un choc électrique ou un incendie.

Mettez immédiatement hors tension et débranchez la fiche de la prise, puis contactez votre revendeur ou un centre de service Seiko Epson pour demander conseil.

Ne démontez pas les parties autres que celles mentionnées dans ce manuel.

Ne réparez jamais le produit vous-même car cela est dangereux.

N'utilisez pas le produit dans un endroit où des gaz inflammables, des gaz explosifs, etc. sont présents dans l'atmosphère. De plus, n'utilisez pas de bombes aérosol contenant un gaz inflammable à l'intérieur ou à proximité du produit.

Ceci peut entraîner un incendie.

Ne connectez pas les câbles d'une manière autre que celles mentionnées dans ce manuel.

Ceci peut entraîner un incendie. Ceci peut également endommager les autres appareils connectés.

Ne touchez pas les zones internes du produit autres que celles mentionnées dans ce manuel.

Ceci peut causer un choc électrique ou des brûlures.

N'insérez pas de matériaux métalliques ou inflammables ou ne les laissez pas tomber à l'intérieur du produit.

Ceci peut causer un choc électrique ou un incendie.

 ATTENTION	<p>Empêchez quiconque de monter sur l'appareil ou de poser des objets lourds sur le produit.</p> <p>Faites particulièrement attention dans le cas de ménages avec des enfants. L'équipement pourrait tomber ou s'affaisser, et se casser et causer d'éventuelles blessures.</p>
	<p>Installez les câbles et les produits optionnels à leur emplacement prévu, conformément aux procédures correspondantes.</p> <p>Une mauvaise installation peut causer un incendie ou des blessures. Suivez les instructions de ce manuel pour les installer correctement. (☞ « Connexion du câble d'interface » à la page 33)</p>
	<p>Avant de déplacer le produit, éteignez-le et débranchez-le et assurez-vous que tous les câbles sont déconnectés.</p> <p>Dans le cas contraire, un câble peut être endommagé et provoquer un choc électrique ou un incendie.</p>
	<p>Ne stockez pas ou ne transportez pas le produit s'il est incliné, placé à la verticale ou à l'envers.</p> <p>Ceci peut causer une fuite d'encre.</p>

Mises en garde concernant l'alimentation

 AVERTISSEMENT	<p>Utilisez uniquement l'adaptateur secteur spécifié. En outre, n'utilisez pas l'adaptateur secteur spécifié avec un autre appareil. (☞ « Connexion de l'alimentation » à la page 32)</p> <p>Ceci peut causer un choc électrique ou un incendie.</p>
	<p>Respectez les consignes suivantes lors de la manipulation de l'adaptateur secteur.</p> <p>Il existe un risque de choc électrique ou d'incendie.</p> <ul style="list-style-type: none"> * N'utilisez pas dans un endroit où l'adaptateur secteur risque d'être mouillé par la pluie ou de l'eau. * Ne suspendez pas le produit par le cordon d'alimentation. * Ne laissez pas un trombone ou tout autre objet métallique entrer en contact avec les connecteurs. * Ne couvrez pas le boîtier.
	<p>Faites en sorte que la poussière ou tout autre corps étranger n'adhère pas à la fiche électrique.</p> <p>La poussière ou tout corps étranger ayant adhéré peut causer un choc électrique ou un incendie.</p>



AVERTISSEMENT

Insérez fermement la fiche électrique dans la prise du réseau électrique.

Si ceci n'est pas fait correctement, un choc électrique ou un incendie peut se produire.

Veillez à ce que votre cordon d'alimentation secteur soit conforme aux normes de sécurité en vigueur dans la région où vous envisagez de l'utiliser.

N'utilisez pas un cordon d'alimentation endommagé.

Il existe un risque de choc électrique ou d'incendie.

Contactez un technicien qualifié pour obtenir des conseils si le cordon d'alimentation est endommagé.

De plus, respectez les consignes suivantes pour ne pas endommager le cordon d'alimentation.

- * Ne modifiez pas le cordon d'alimentation.
- * Ne posez pas d'objets lourds sur le cordon d'alimentation.
- * Ne pliez pas, ne tordez pas ou ne tirez pas fortement sur le cordon d'alimentation.
- * Ne posez pas le cordon d'alimentation à proximité d'un appareil de chauffage.

Ne branchez pas ou ne débranchez pas la fiche électrique avec les mains mouillées.

Ceci peut causer un choc électrique.

Ne branchez pas plusieurs cordons d'alimentation sur une seule prise.

Ceci peut entraîner un incendie.

L'alimentation doit provenir directement d'une prise électrique.

Débranchez régulièrement la fiche électrique de la prise et nettoyez la base des broches et l'espace entre les broches.

Le fait de laisser la fiche électrique branchée sur la prise pendant une période prolongée peut entraîner l'accumulation de poussière sur la base des broches de la fiche électrique et causer un court-circuit et un incendie.

Maintenez la fiche et ne tirez pas sur le cordon lorsque vous débranchez la fiche électrique de la prise.

Si vous tirez sur le cordon, vous risquez d'endommager le cordon ou de déformer la fiche, et de provoquer un choc électrique ou un incendie.

Ne débranchez pas ou ne branchez pas la fiche électrique de/à la prise lorsque le produit est sous tension.

Il existe un risque de choc électrique ou d'incendie.

**ATTENTION**

Pour des raisons de sécurité, débranchez le produit lorsqu'il ne doit pas servir pendant une période prolongée.

Mises en gardes concernant les cartouches d'encre**ATTENTION**

Les cartouches d'encre pouvant être utilisées diffèrent selon le numéro de modèle du produit. Utilisez les cartouches d'encre adaptées au numéro de modèle de votre imprimante.
(👉 « [Cartouche d'encre](#) » à la page 203)

Ne touchez pas la puce électronique sur une cartouche d'encre.
Dans le cas contraire, un fonctionnement normal et une impression normale risquent de ne plus être possibles.

Le produit utilise des cartouches d'encre équipées de puces électroniques pour gérer la quantité d'encre utilisée et d'autres informations afin que les cartouches d'encre soient utilisables même si elles sont retirées et réinstallées. Toutefois, si une cartouche ne contenant que très peu d'encre est retirée et réinstallée, elle peut ne pas être utilisable. Un peu d'encre est consommé lors de chaque installation de cartouche pour en vérifier la fiabilité.

Installez toutes les cartouches d'encre.
L'impression n'est pas possible même si une seule cartouche manque.

Comme les cartouches d'encre sont conçues pour arrêter de fonctionner avant l'épuisement total de l'encre pour conserver la qualité de la tête d'impression, un fond d'encre reste dans les cartouches d'encre usagées.

Toutes les couleurs d'encre sont également consommées pour les opérations de maintenance, lors du remplacement d'une cartouche d'encre et lors du nettoyage de la tête d'impression.

Ne mettez pas le produit hors tension ou n'ouvrez pas le couvercle du logement des cartouches d'encre pendant le chargement de l'encre (pendant que le voyant ⚡ (alimentation) clignote).

L'ouverture du couvercle peut causer le rechargement de l'encre, ce qui en augmente la consommation. En outre, une impression normale risque de ne plus être possible.

Même pour une impression monochrome, toutes les couleurs d'encre sont utilisées pour maintenir la qualité de l'impression et celle de la tête d'impression.

**ATTENTION****Ne démontez pas une cartouche d'encre.**

Ceci peut faire entrer l'encre en contact avec les yeux ou la peau.

Ne démontez pas ou ne modifiez pas une cartouche d'encre.

Une impression normale risque de ne plus être possible.

L'utilisation d'anciennes cartouches d'encre peut réduire la qualité de l'impression. Utilisez les cartouches d'encre dans les six mois suivants l'ouverture de l'emballage. La période d'utilisation des cartouches d'encre est imprimée sur l'emballage de chacune des cartouches d'encre.

Si de l'encre entre en contact avec la peau, les yeux ou la bouche, prenez les mesures suivantes :

- * En cas de contact avec la peau, lavez immédiatement la zone avec de l'eau et du savon.
- * En cas de contact avec les yeux, lavez-les immédiatement avec de l'eau. Si vous n'agissez pas, cela peut entraîner des rougeurs au niveau des yeux ou une légère inflammation. Si vous ressentez quoi que ce soit d'anormal, consultez un médecin.
- * Si de l'encre entre dans votre bouche, crachez-la immédiatement et consultez un médecin.

De l'encre peut se trouver autour du port d'alimentation en encre d'une cartouche retirée. Veillez à ce qu'elle ne tache pas votre bureau ou toute autre surface.

N'ouvrez l'emballage d'une cartouche d'encre que lorsque vous êtes prêt à l'installer dans le produit.

Attendez au moins quatre secondes que le fonctionnement interne s'arrête après avoir ouvert le couvercle du logement des cartouches d'encre.

Si vous retirez une cartouche d'encre avant quatre secondes, de l'encre risque de gicler.

Ne secouez pas trop une cartouche d'encre.

Elle peut fuir si vous la secouez trop fortement ou si vous appuyez trop fort sur les côtés.

Ne laissez pas tomber de corps étrangers dans la section destinée à l'installation des cartouches.

Une impression normale risque de ne plus être possible. Retirez tout objet tombé en prenant soin de ne pas endommager cette section.

**ATTENTION**

Lors du premier chargement de l'encre (immédiatement après l'achat), de l'encre est consommée pour remplir les buses de la tête d'impression (orifices de déchargement de l'encre) pour préparer l'impression. Par conséquent, le nombre de feuilles pouvant être imprimées peut s'avérer inférieur à celui avec des cartouches installées plus tard.

Si vous mettez le produit hors tension à l'aide de la touche d'alimentation du produit, la tête d'impression est automatiquement recouverte pour éviter que l'encre ne sèche. Après l'installation des cartouches d'encre, assurez-vous de mettre le produit hors tension à l'aide de la touche d'alimentation lorsque vous ne comptez pas utiliser le produit. Ne débranchez pas la fiche électrique ou ne déclenchez pas le disjoncteur lorsque le produit est sous tension.

L'impression sur du papier hydrofuge, comme le papier couché, à séchage lent, peut former des taches. En outre, si vous imprimez sur du papier glacé, des traces de doigts peuvent apparaître sur le papier ou l'encre peut adhérer à vos doigts lorsque vous touchez la surface imprimée. Sélectionnez et utilisez un papier qui ne causera pas de taches d'impression.

Stockez les cartouches dans un endroit hors de portée des enfants.

Epson recommande de stocker les cartouches d'encre dans un endroit frais et sombre.

Si vous souhaitez utiliser des cartouches d'encre qui ont été stockées dans un endroit froid pendant une longue période, laissez-les pendant au moins 3 heures dans un endroit à température ambiante avant utilisation.

Ne retirez pas les cartouches d'encre du produit lors du stockage ou du transport du produit.

Étiquette de mise en garde

Les étiquettes apposées sur le produit indiquent les mises en garde suivantes.



Ne touchez pas le plateau. Vos mains ou vêtements pourraient devenir sales. Nettoyez le plateau s'il est sale. (👉 « [Nettoyage du plateau](#) » à la page 138)

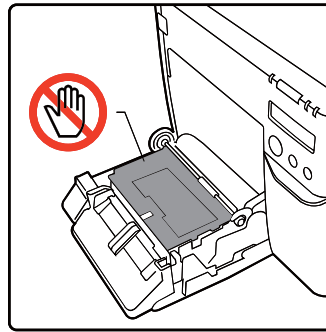

Pour éviter de se coincer les doigts, le mécanisme de verrouillage est activé pour arrêter la fermeture du couvercle si l'unité est soulevée de la surface d'installation. Lors de l'utilisation du produit, installez-le sur une surface plane. (👉 « [Installation](#) » à la page 31)



Ne touchez pas le papier en cours d'impression. Ceci peut entraîner un décalage de la position d'impression ou un bouchage papier.



 **ATTENTION**

**Ne touchez pas la lame du coupe-papier automatique à la main.
Vous pourriez vous blesser.**

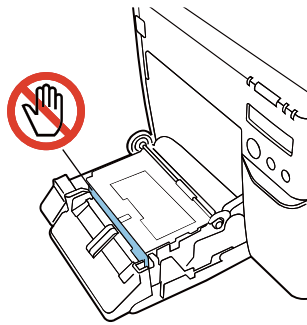

Papier pouvant être utilisé

Les formes et formats de papier suivants peuvent être utilisés avec l'imprimante.

Pour des informations plus détaillées, consultez « [Caractéristiques du papier](#) » à la page 168.

Formes de papier

Les formes de papier suivantes peuvent être utilisées.

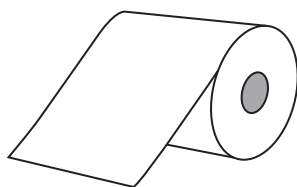

Papier en rouleau

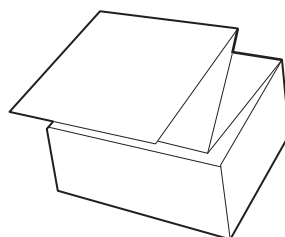

Papier en accordéon

Formats de papier

Les formats de papier suivants peuvent être utilisés.

Papier ordinaire (sans adhésif)



Papier continu
(sans marques noires)



Papier continu
(avec marques noires *1)

Papier pour étiquettes (avec adhésif)



Étiquette pleine page



Étiquette prédécoupée
(espace *2)



Étiquette prédécoupée
(marque noire *1)

*1 : La position d'impression est détectée en fonction de la position des marques noires imprimées au verso ou sur la pellicule protectrice du papier.

*2 : La position d'impression est détectée en fonction des espaces entre les étiquettes.



Remarque

En fonction de la forme des étiquettes prédécoupées, la pellicule protectrice des étiquettes peut se détacher à l'intérieur de l'imprimante. Si vous souhaitez utiliser des étiquettes prédécoupées non conformes aux caractéristiques du papier, contactez votre revendeur ou un centre de service Seiko Epson pour demander conseil. (☞ « [Caractéristiques du papier](#) » à la page 168)

Liste des papiers pouvant être utilisés

	Adhésif	Type	Catégorie
Papier en rouleau	Oui	Étiquette pleine page Étiquettes prédécoupées (avec marques noires) Étiquettes prédécoupées (avec espaces)	Papier ordinaire Papier mat Papier synthétique Glacé
	Non	Papier continu Papier continu (avec marques noires)	Papier ordinaire Papier mat Bracelet
Papier en accordéon	Oui	Étiquettes prédécoupées (avec marques noires)	Papier ordinaire Papier mat
	Non	Papier continu (avec marques noires)	

Papier ne pouvant pas être utilisé

Ne chargez pas les papiers suivants. Ces papiers peuvent provoquer des bourrages papier et des taches d'impression.



Papier thermique

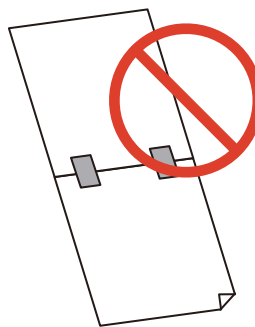

Papier assemblé avec du ruban adhésif, etc.



Papier fixé au tube avec du ruban adhésif, etc.

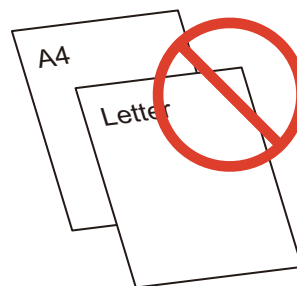

Papier au format A, B, etc.

Noms et fonctions des pièces

Cette section décrit les pièces principales.

Avant

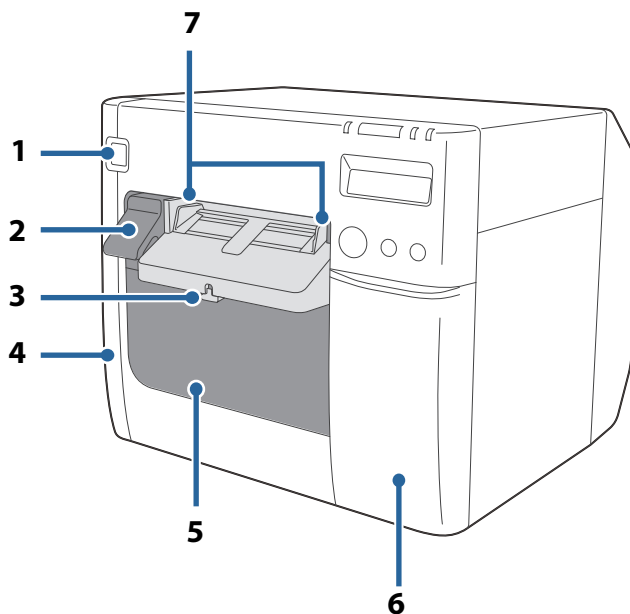

1	Touche  (alimentation)
----------	--

Met l'imprimante sous/hors tension. ([☞ « Mise sous/hors tension » à la page 43](#))

2	Levier de déblocage
----------	----------------------------

Tirez ce levier vers vous pour ouvrir le couvercle du rouleau de papier.

3	Levier de verrouillage (guides d'éjection du papier)
----------	---

Appuyez sur ce levier pour permettre le réglage des guides d'éjection du papier.
Relevez ce levier jusqu'à ce qu'il s'enclenche pour verrouiller les guides d'éjection du papier.

4	Couvercle de la boîte de maintenance
----------	---

Ouvrez ce couvercle pour installer/remplacer la boîte de maintenance. ([☞ « Installation de la boîte de maintenance » à la page 34](#))

5	Couvercle du rouleau de papier
----------	---------------------------------------

Ouvrez ce couvercle pour charger ou remplacer le rouleau de papier ou fixer les guides du papier en accordéon. ([☞ « Chargement et remplacement du rouleau de papier » à la page 47](#), [☞ « Chargement et remplacement du papier en accordéon » à la page 57](#))

6 Couvercle du logement des cartouches d'encre

Ouvrez ce couvercle pour installer/remplacer une cartouche d'encre. (☞ « Installation des cartouches d'encre » à la page 36)

7 Guides d'éjection du papier

Ces guides permettent d'éviter le décalage de la position du papier lors de l'éjection. Ajustez-les en fonction de la largeur du papier.

Intérieur

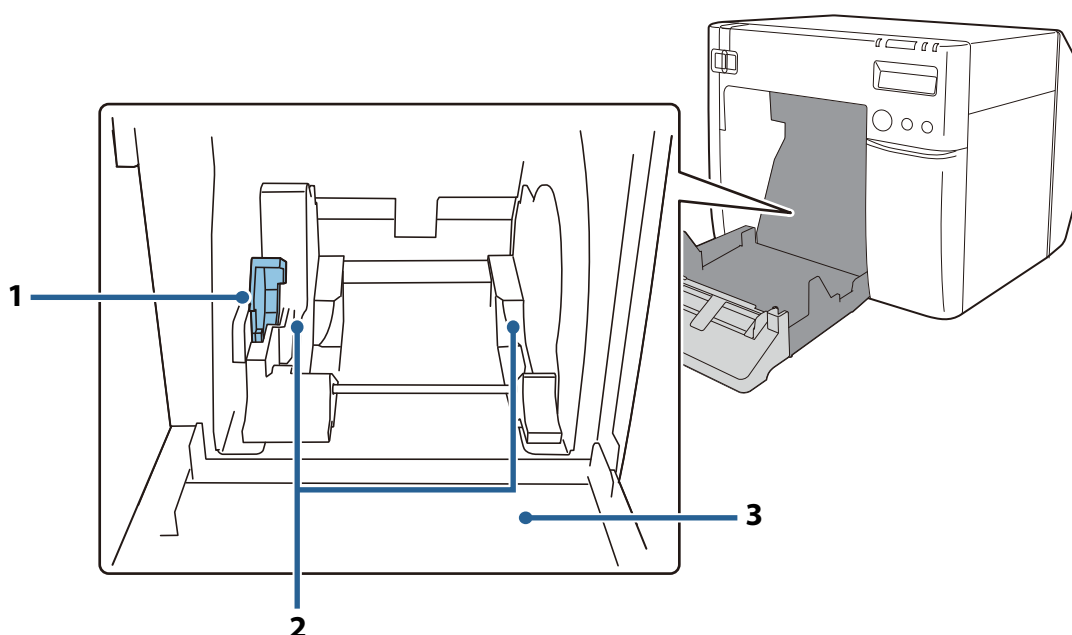

1 Levier de verrouillage (guides du rouleau de papier)

Soulevez ce levier pour permettre le réglage des guides du rouleau de papier.
Abaissez ce levier pour verrouiller les guides du rouleau de papier.

2 Guides du rouleau de papier

Ces guides permettent de fixer le rouleau de papier. Ajustez-les en fonction de la largeur du papier.

3 Volet

Réglez en fonction de la largeur du papier. (☞ « Réglage des volets » à la page 67)

Panneau d'opération

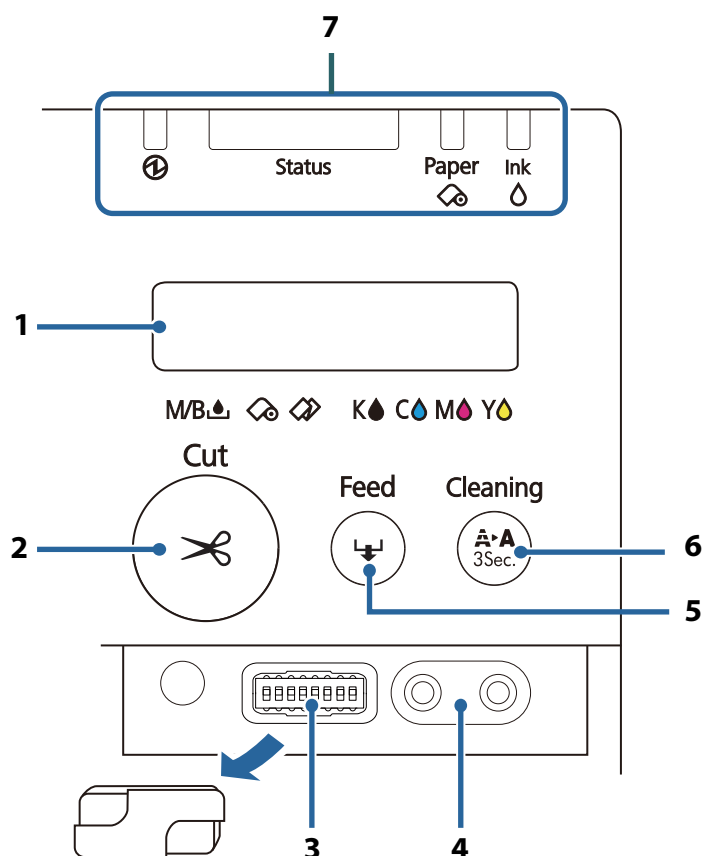

1	Écran LCD
	Affiche les messages et l'état de l'imprimante. (☞ « Vérification de l'état de l'imprimante » à la page 69, ☞ « Réglage de l'écran LCD » à la page 40)
2	Touche Cut (Couper)
	Découpe le papier.
3	Commutateurs DIP

Utilisez ces commutateurs pour configurer les paramètres suivants.

- Lors de la modification de la langue d'affichage de l'écran LCD ([☞](#) « Langue d'affichage » à la page 40)
- Lors de la modification du volume du signal sonore ([☞](#) « Signal sonore » à la page 101)
- Lors de l'agrandissement de la zone d'impression ([☞](#) « Génération de marges supérieure et inférieure non intentionnelles » à la page 153)
- Lors de la fixation du couvercle de la touche d'alimentation et du réglage de désactivation de la touche d'alimentation ([☞](#) « Developer's Guide »)

4 Touches de réglage du contraste de l'écran LCD

Utilisez ces touches pour régler le contraste de l'écran LCD.

- L'appui sur la touche gauche augmente le contraste et l'appui sur la touche droite diminue le contraste. Une fois le réglage effectué, il est conservé même lors de la mise hors tension.
(☞ « Réglage du contraste » à la page 42)

5 Touche Feed (Avance papier)

Lorsque le papier ne comporte pas de marques noires ou d'espaces entre les étiquettes, l'appui sur cette touche permet d'alimenter le papier de 15 mm.

Lorsque le papier comporte des marques noires ou des espaces, l'appui sur cette touche permet d'alimenter le papier jusqu'à la marque ou l'espace suivant (l'étiquette ou la page suivante).

L'appui prolongé sur cette touche permet d'alimenter le papier jusqu'au relâchement de la touche.
(Environ 6 secondes au maximum)

6 Touche Cleaning (Nettoyage)

Appuyez sur cette touche pendant au moins 3 secondes pour exécuter un nettoyage de la tête d'impression.

7 Voyants

La combinaison des voyants allumés/clignotants et de l'affichage LCD permet de vérifier l'état de l'imprimante afin de connaître la cause d'une erreur et la procédure de dépannage à partir de l'état de l'imprimante. (☞ « Vérification de l'état de l'imprimante » à la page 69)

Arrière

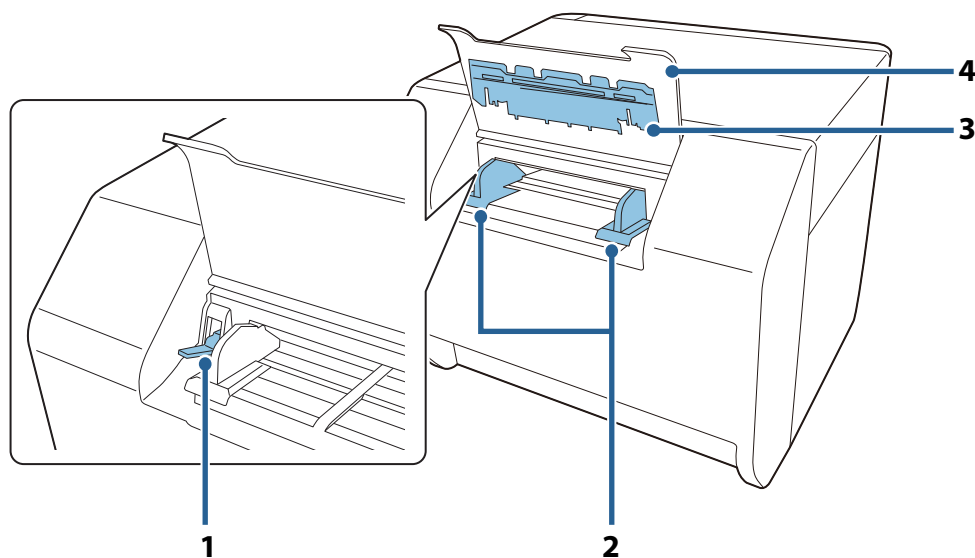

1 Levier de verrouillage (guides du papier en accordéon)

Soulevez ce levier pour permettre le réglage des guides du papier en accordéon.
Abaissez ce levier pour verrouiller les guides du papier en accordéon.

2 Guides du papier en accordéon

Ces guides permettent d'éviter le décalage de la position du papier lorsqu'il est entraîné dans l'imprimante. Ajustez-les en fonction de la largeur du papier.

3 Guide d'avance du papier

Insérez-le dans le couvercle du rouleau de papier pour utiliser du papier en accordéon.

4 Couvercle du papier en accordéon

Ouvrez ce couvercle pour charger ou remplacer le papier en accordéon. (☞ « [Chargement et remplacement du papier en accordéon](#) » à la page 57)

Connecteurs

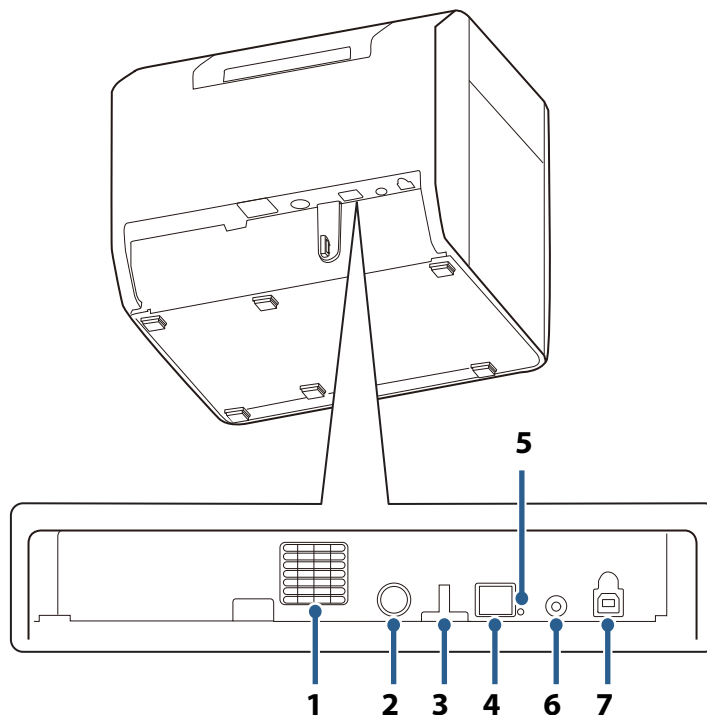

1 Grille d'aération

Évacue la chaleur générée dans l'imprimante pour éviter l'augmentation de la température à l'intérieur de l'imprimante. Laissez un espace d'au moins 10 cm {3,93"} au niveau de la zone autour de la grille d'aération pour garantir l'aération lors de l'installation de l'imprimante.

2 Connecteur d'entrée CC

Connectez le câble de l'adaptateur secteur.

3	Serre-câble
----------	--------------------

Faites passer le câble USB au travers de ce serre-câble afin d'empêcher la déconnexion du câble.

4	Connecteur Ethernet
----------	----------------------------

Connectez un câble LAN.

5	Voyant de liaison
----------	--------------------------

Indique l'état du réseau de l'imprimante.

Éteint : Hors tension ou communication réseau arrêtée

Allumé : Communication réseau établie

Clignotant : Réception de données

6	Touche de feuille d'état
----------	---------------------------------

Appuyez sur cette touche pour imprimer une feuille d'état. ( « [Vérification des paramètres réseau \(impression d'une feuille d'état\)](#) » à la page 111)

Appuyez de façon prolongée sur cette touche et mettez l'imprimante sous tension, puis maintenez la touche enfoncée pendant au moins 10 secondes pour rétablir les paramètres par défaut.

7	Connecteur USB
----------	-----------------------

Connectez un câble USB.

Mise en œuvre

Ce chapitre décrit le travail de préparation depuis l'installation de l'imprimante jusqu'à ce que l'imprimante soit prête pour l'impression.

L'imprimante peut également être configurée facilement à l'aide d'Install Navi. Install Navi peut être démarré à partir du CD fourni.



Déroulement de la mise en œuvre

Installation du pilote d'imprimante (👉 [page 29](#))



Installation de l'imprimante (👉 [page 30](#))



Connexion de l'alimentation (👉 [page 32](#))



Connexion du câble d'interface (👉 [page 33](#))



Chargement du rouleau de papier (👉 [page 33](#))



Installation de la boîte de maintenance (👉 [page 34](#))



Installation des cartouches d'encre (👉 [page 36](#))



Fixation du plateau de sortie du papier (👉 [page 38](#))



Réglage de l'écran LCD (👉 [page 40](#))

Installation du pilote d'imprimante

Le pilote d'imprimante peut être installé à partir du CD fourni. Vous pouvez également le télécharger à partir de l'URL suivante.

Confirmez la version du processeur de votre système d'exploitation, puis téléchargez le pilote d'imprimante approprié.

En Amérique du Nord, accédez au site Web suivant :

<<http://www.epson.com/support/>>

Dans les autres pays, accédez au site Web suivant :

<<https://download.epson-biz.com/?service=pos>>

Installation de l'imprimante

Retrait du film protecteur

Le film protecteur a pour but de protéger l'appareil contre les chocs pendant le transport. Enlevez-le avant l'installation.

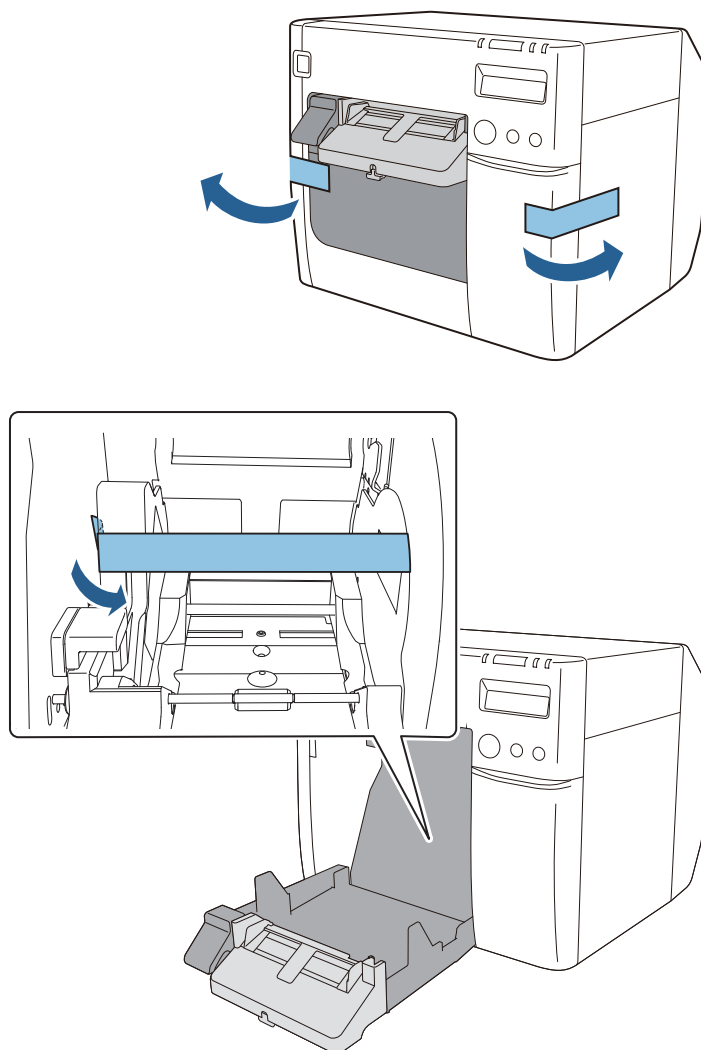

IMPORTANT

Le film protecteur et la boîte d'emballage seront nécessaires pour tout transport postérieur. Conservez-les dans un endroit sûr.

Installation

Prévoyez un espace suffisant dans un endroit approprié pour l'installation.

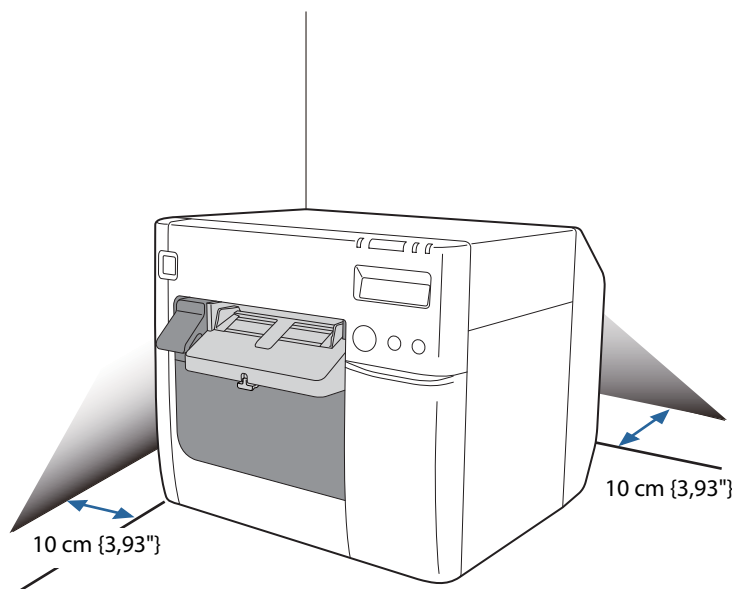

Endroit approprié pour l'installation

Installez l'imprimante dans un endroit répondant aux conditions suivantes :

- Sur une surface plane et stable disposant d'une force suffisante pour supporter le poids de l'imprimante (environ 12,0 kg [26,45 lb]).
- Sur une surface supérieure à celle de la base de l'imprimante. (☞ « Dimensions hors tout » à la page 166)
- Dans un endroit bien aéré avec un espace d'au moins 10 cm {3,93"} entre la grille d'aération de l'imprimante et le mur.
- Dans un endroit non soumis aux vibrations et aux impacts.
- Dans un endroit disposant d'une prise au réseau électrique dédiée.
- Dans un endroit où vous pouvez charger et retirer le papier sans difficulté.
- Dans un endroit disposant d'un espace suffisant autour de l'imprimante pour l'installation des accessoires, le remplacement des produits consommables et le nettoyage quotidien.
- Dans un endroit répondant aux conditions environnementales garanties. (☞ « Caractéristiques » à la page 164)



ATTENTION

Le poids de l'imprimante est d'environ 12,0 kg {26,45 lb}. Lorsque vous soulevez l'imprimante, adoptez une posture correcte. Par exemple, veillez à plier suffisamment vos genoux. Si vous soulevez l'imprimante en adoptant une posture inappropriée, ceci peut causer des blessures ou endommager l'imprimante.

Connexion de l'alimentation

Connectez l'alimentation en suivant les étapes ci-dessous.

 AVERTISSEMENT	Lisez attentivement les précautions relatives à l'alimentation électrique avant d'effectuer la connexion. (👉 « Mises en garde concernant l'alimentation » à la page 12)
	Utilisez uniquement l'adaptateur secteur spécifié (adaptateur secteur, numéro de modèle K : M248A). En outre, n'utilisez pas l'adaptateur secteur spécifié avec un autre appareil. Ceci peut causer un choc électrique ou un incendie.

- 1** Insérez fermement le connecteur CC de l'adaptateur secteur dans le connecteur d'entrée CC de l'imprimante.
- 2** Insérez fermement le connecteur du câble secteur dans l'entrée CA de l'adaptateur secteur.
- 3** Insérez fermement la fiche électrique dans une prise reliée à la terre.
- 4** Positionnez l'adaptateur secteur avec son étiquette orientée vers le bas.

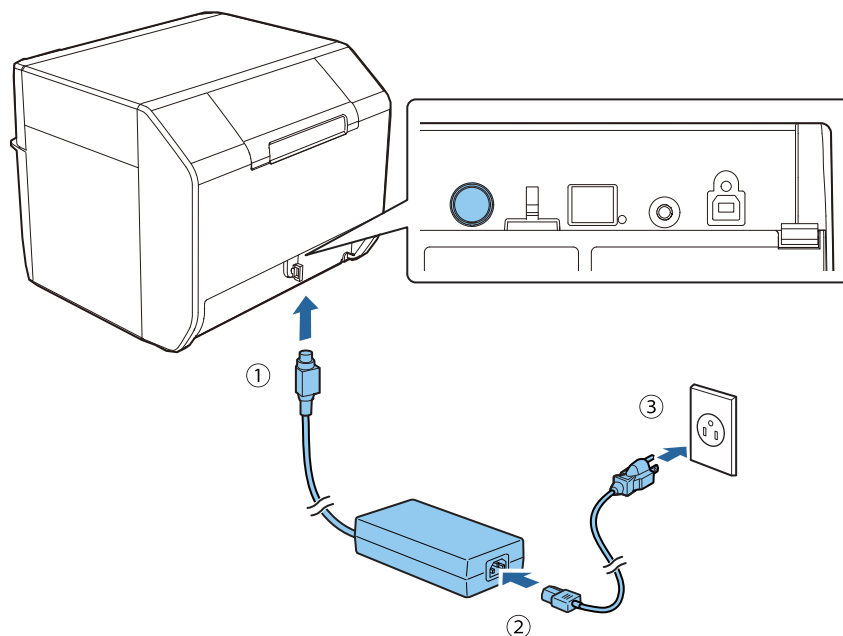

Connexion du câble d'interface

Connectez le câble d'interface à utiliser au connecteur situé à l'arrière de l'imprimante.

(☞ « [Connecteurs](#) » à la page 25)

Lorsque vous connectez un câble USB, faites-le passer au travers du serre-câble afin d'empêcher une déconnexion accidentelle.

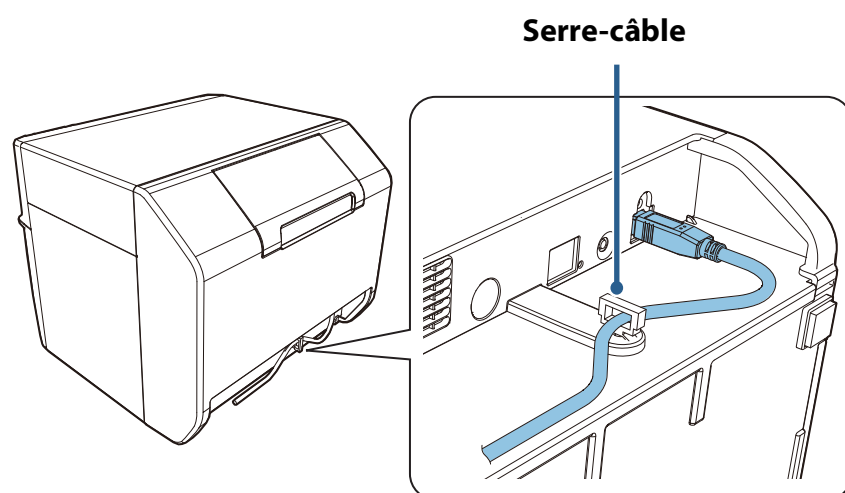

Définition de l'adresse IP

Lors de l'utilisation de l'interface Ethernet (connexion par câble LAN), vous devez configurer les paramètres réseau.

Pour configurer les paramètres réseau de base, utilisez Install Navi. Vous pouvez le démarrer à partir du CD fourni. Pour plus d'informations sur les paramètres réseau avancés, reportez-vous à « [Utilisation avancée](#) » à la page 101.

Chargement du rouleau de papier

Chargez le rouleau de papier fourni avec l'imprimante dans l'imprimante.

Pour en savoir plus sur la procédure de chargement, reportez-vous à « Lors du premier chargement du rouleau de papier » dans « [Chargement et remplacement du rouleau de papier](#) » à la page 47.

Installation de la boîte de maintenance

La boîte de maintenance est un récipient pour les résidus d'encre déchargés pendant le nettoyage et l'impression.

Cette section décrit la procédure d'installation de la boîte de maintenance pour la première fois.

Lors du remplacement de la boîte de maintenance, reportez-vous à « [Remplacement de la boîte de maintenance](#) » à la page 46, puis suivez la procédure de cette section.



ATTENTION

- **Ne démontez pas la boîte de maintenance.**
- **Ne touchez pas les composants du circuit imprimé avec la main.**
- **Stockez dans un endroit hors de portée des enfants.**
- **Ne buvez pas de liquide collant.**
- **Si une boîte de maintenance pouvant encore être utilisée a été retirée et laissée détachée pendant une longue période, ne la réutilisez pas.**

- 1** Mettez l'imprimante hors tension. (☞ « [Mise hors tension](#) » à la page 44)
- 2** Ouvrez le couvercle de la boîte de maintenance.
Tirez la partie supérieure du couvercle vers vous pour ouvrir le couvercle.

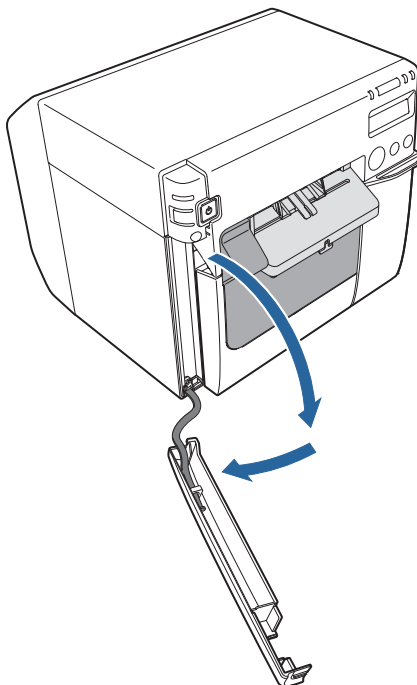

- 3** Poussez la boîte de maintenance dans l'imprimante jusqu'à ce qu'elle s'enclenche.

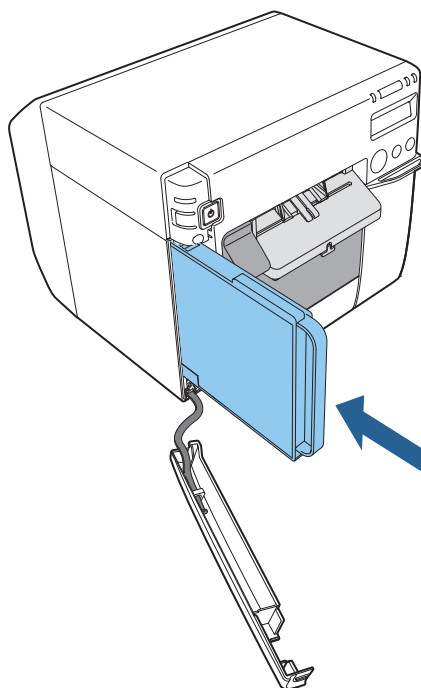

- 4** Fermez le couvercle de la boîte de maintenance.
Engagez le crochet du couvercle avec l'imprimante, puis fermez le couvercle.

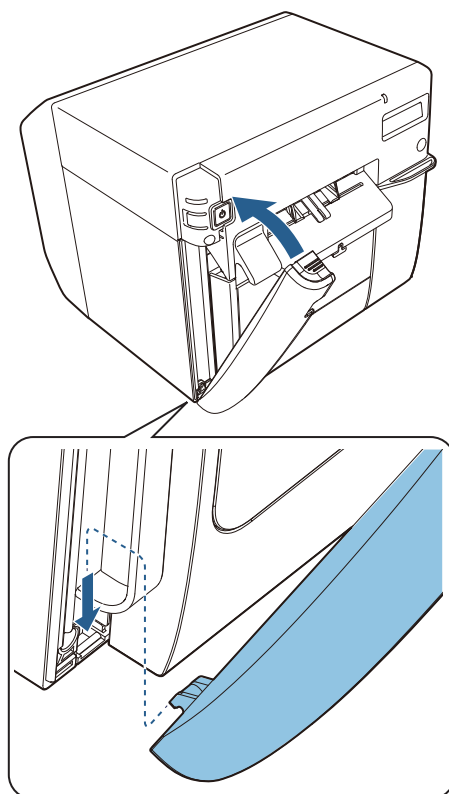

Installation des cartouches d'encre

Cette section décrit la procédure d'installation des cartouches d'encre et de l'exécution du chargement de l'encre pour la première fois.

Lors du remplacement d'une cartouche d'encre, reportez-vous à « [Remplacement des cartouches d'encre](#) » à la page 45, puis suivez la procédure de cette section.



ATTENTION

Lisez attentivement les précautions de manipulation avant d'installer les cartouches d'encre. (☞ « [Mises en gardes concernant les cartouches d'encre](#) » à la page 14)

- 1 Vérifiez que l'imprimante est sous tension. (☞ « [Mise sous tension](#) » à la page 43)
- 2 Ouvrez le couvercle du logement des cartouches d'encre.

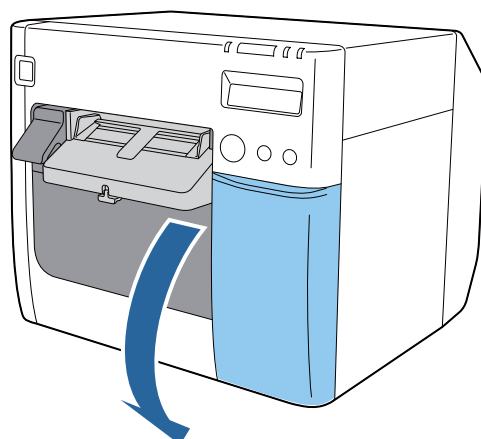

- 3 Secouez l'emballage de la cartouche d'encre quatre ou cinq fois avant de l'ouvrir.

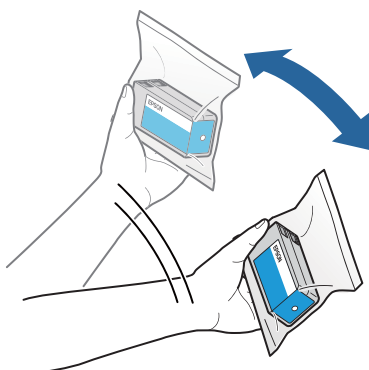

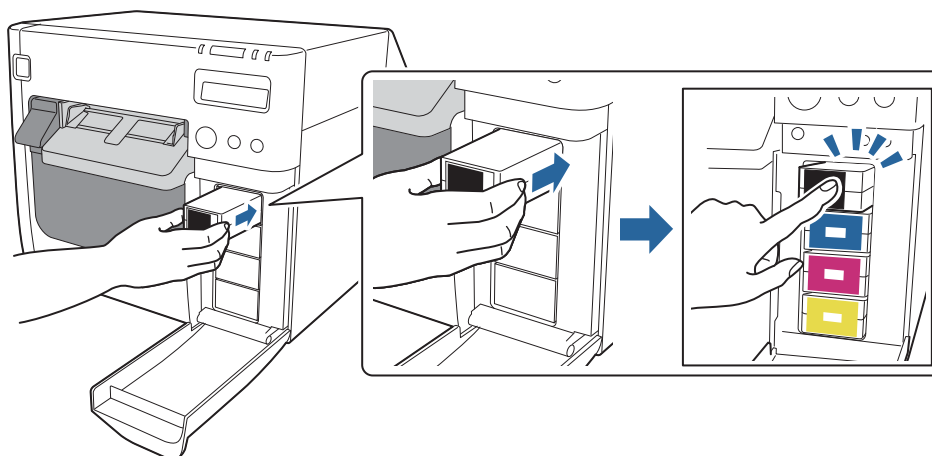

- 4** Enfoncez doucement les cartouches d'encre des quatre couleurs dans l'imprimante jusqu'à ce qu'elles s'enclenchent. Assurez-vous que la couleur de l'étiquette de chaque cartouche correspond à la couleur de l'étiquette sur la zone d'insertion de la cartouche.



- 5** Fermez le couvercle du logement des cartouches d'encre.

Le chargement de l'encre commence. Le voyant Ⓜ (alimentation) clignote pendant le chargement de l'encre. Le chargement de l'encre peut prendre jusqu'à 10 minutes la première fois que les cartouches d'encre sont installées dans l'imprimante.

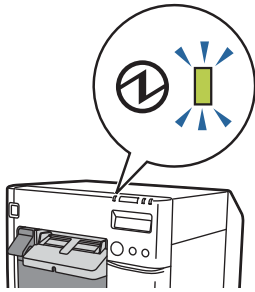
À la fin du chargement de l'encre, le voyant Ⓜ (alimentation) cesse de clignoter et reste allumé.

 ATTENTION	<p>N'ouvrez jamais le couvercle sur l'imprimante ou n'éteignez jamais l'imprimante pendant le chargement de l'encre (pendant que le voyant Ⓜ (alimentation) clignote). Cela entraînerait la consommation d'une quantité importante d'encre et le remplacement des cartouches d'encre pourrait s'avérer nécessaire avant la fin du chargement.</p>  
--	--

 Remarque	<p>Les cartouches d'encre incluses dans l'emballage sont utilisées pour le chargement initial. L'imprimante utilise de l'encre pour préparer l'impression (chargement de l'encre) lors de la première installation des cartouches.</p>
---	--

L'installation des cartouches d'encre est maintenant terminée.

Fixation du plateau de sortie du papier

La fixation du plateau de sortie du papier fourni sur l'imprimante vous permet de recueillir temporairement les étiquettes imprimées.

Le plateau de sortie du papier peut contenir le papier des formats suivants.

Format de papier maximal : 105 (l) x 148 (L) mm

Format de papier minimal : 76 (l) x 54 (L) mm



Remarque

Lors de l'utilisation de papier en rouleau, le papier étant courbé, si plusieurs étiquettes ou feuilles sont imprimées et éjectées, elles peuvent déborder du plateau de sortie du papier.

Fixez le plateau de sortie du papier en suivant les étapes ci-dessous.

- 1 Fixez le plateau de sortie du papier en l'accrochant aux crochets sur la face inférieure des guides d'éjection du papier.

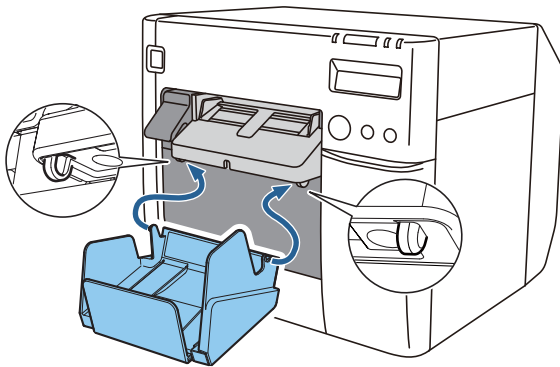

- 2 Tirez le levier en bas à droite du plateau de sortie du papier pour le déverrouiller.

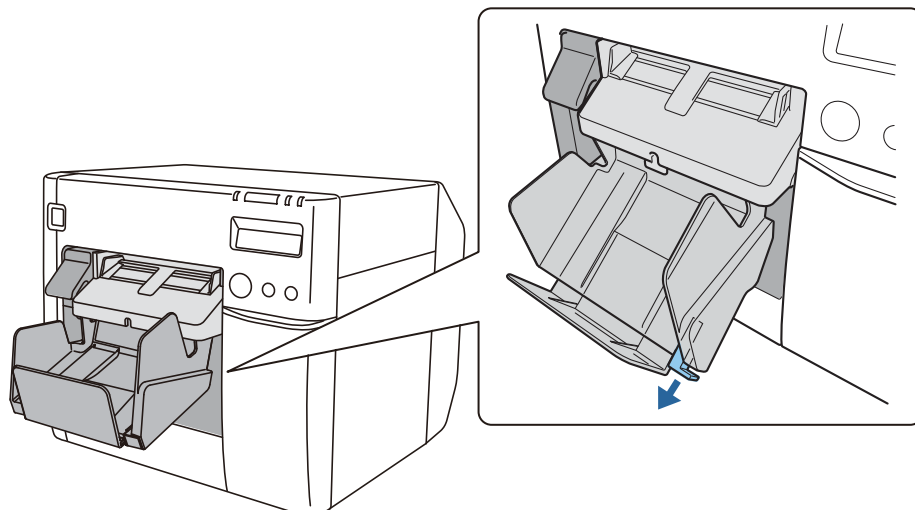

- 3** Déployez le plateau de sortie du papier jusqu'à ce que l'indication de la longueur du papier corresponde à la longueur de votre papier.

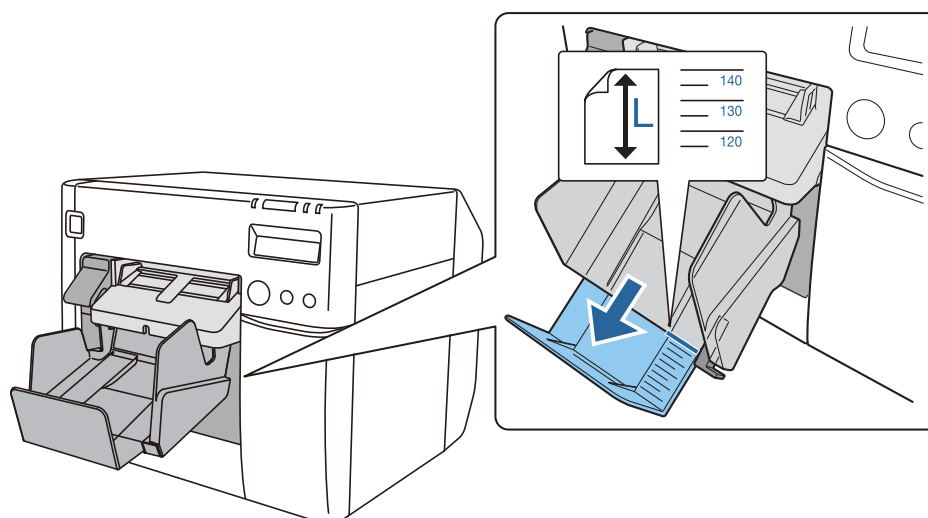

- 4** Poussez le levier en bas à droite du plateau de sortie du papier pour le verrouiller en position.

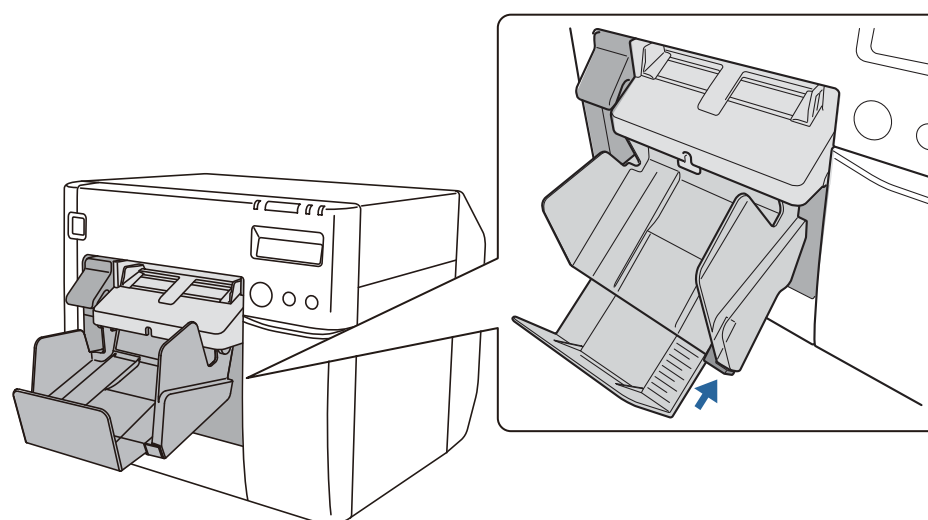

Réglage de l'écran LCD

Configurez les divers paramètres de l'écran LCD.

Langue d'affichage

Définissez la langue d'affichage de l'écran LCD en suivant les étapes ci-dessous.



ATTENTION

Mettez l'imprimante hors tension avant de retirer le cache des commutateurs DIP. Si vous retirez le cache lorsque l'imprimante est sous tension, cela peut entraîner une panne en raison d'un court-circuit.

- 1 Mettez l'imprimante hors tension. (🔌 « Mise hors tension » à la page 44)
- 2 Ouvrez le couvercle du logement des cartouches d'encre et retirez le cache des commutateurs DIP.

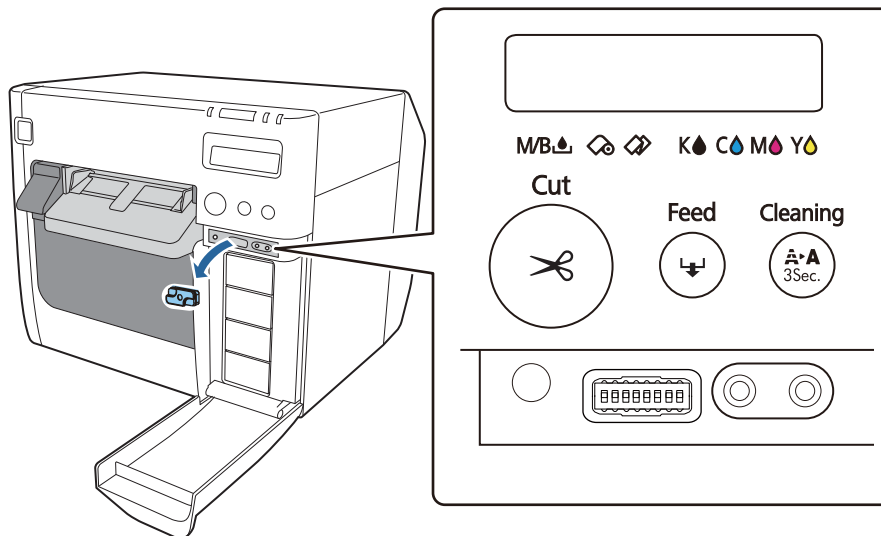

- 3** Utilisez un objet pointu pour actionner les commutateurs DIP. Les commutateurs DIP sont numérotés dans l'ordre à partir de la gauche. La position vers le haut correspond à l'état activé et la position vers le bas à l'état désactivé. Les réglages des commutateurs DIP de chaque langue sont indiqués ci-dessous.

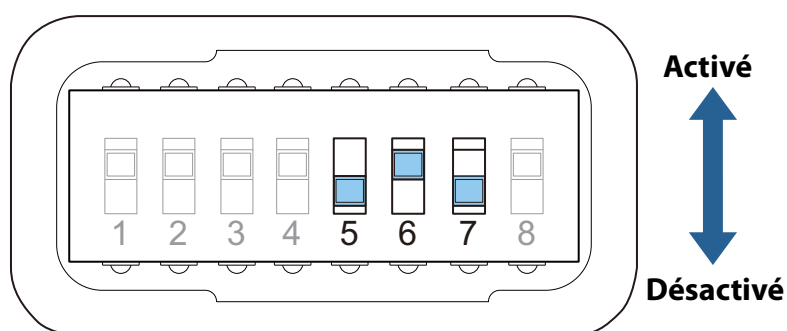

Réglage de la langue	Numéro de commutateur		
	5	6	7
Japonais (kana)	Désactivé	Désactivé	Désactivé
Anglais	Désactivé	Désactivé	Activé
Français	Désactivé	Activé	Désactivé
Italien	Désactivé	Activé	Activé
Allemand	Activé	Désactivé	Désactivé
Espagnol	Activé	Désactivé	Activé
Portugais	Activé	Activé	Désactivé
Néerlandais	Activé	Activé	Activé

- 4** Remettez le cache des commutateurs DIP et fermez le couvercle du logement des cartouches d'encre.
- 5** Mettez sous tension et vérifiez que la langue d'affichage a changé.

Réglage du contraste

Réglez le contraste de l'écran LCD en suivant les étapes ci-dessous. Le réglage modifié est conservé même lors de la mise hors tension.

- 1 Mettez l'imprimante sous tension. (🔌 « [Mise sous tension](#) » à la page 43)
- 2 Ouvrez le couvercle du logement des cartouches d'encre.
- 3 Appuyez sur les touches de réglage du contraste de l'écran LCD pour régler le contraste.
L'appui sur la touche gauche augmente le contraste et l'appui sur la touche droite diminue le contraste.

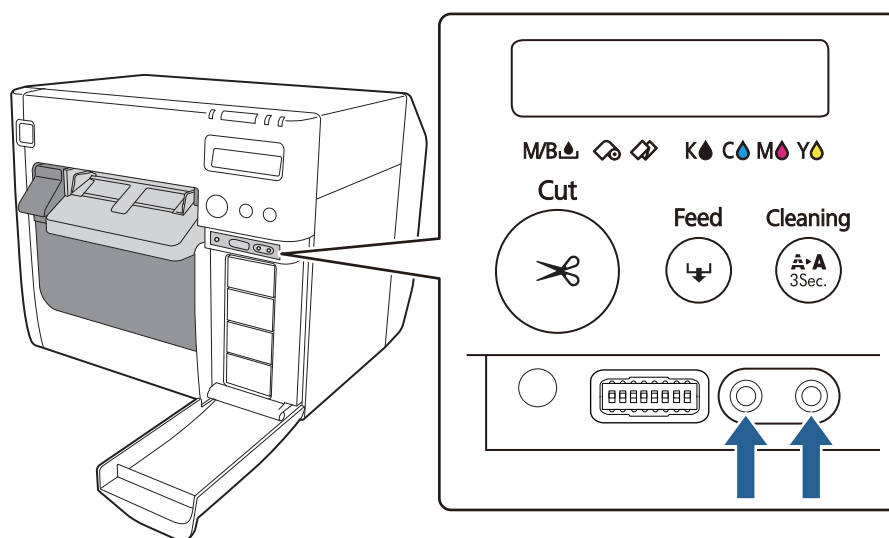



Utilisation de base

Ce chapitre décrit les procédures d'utilisation de base de l'imprimante.

Mise sous/hors tension



Cette section décrit comment allumer et éteindre l'imprimante.

Mise sous tension

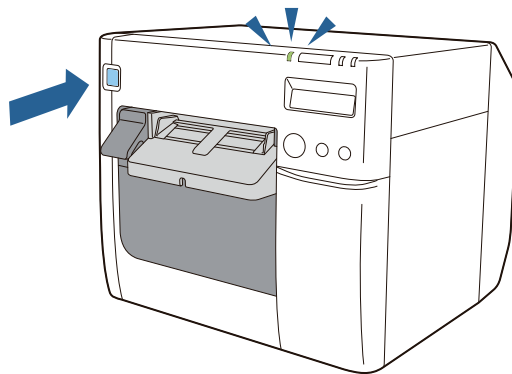
Maintenez la touche  (alimentation) enfoncée pendant au moins 1 seconde jusqu'à ce que le voyant  (alimentation) s'allume.



Mise hors tension

Maintenez la touche  (alimentation) enfoncée pendant au moins 1 seconde jusqu'à ce que le voyant  (alimentation) s'éteigne.

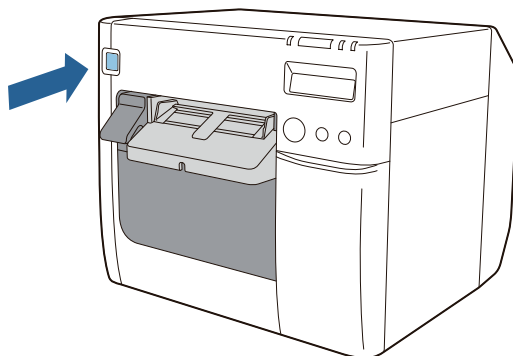

AVERTISSEMENT

- Ne débranchez pas ou ne branchez pas la fiche électrique de/à la prise lorsque l'imprimante est sous tension. Ceci peut causer un choc électrique ou un incendie.
- Lorsque l'imprimante est mise hors tension à l'aide de la touche d'alimentation, la tête d'impression est automatiquement recouverte pour éviter que l'encre ne sèche. Lorsque vous ne comptez pas utiliser l'imprimante après avoir installé les cartouches d'encre, assurez-vous de la mettre hors tension à l'aide de la touche d'alimentation. Ne débranchez pas la fiche électrique ou ne déclenchez pas le disjoncteur lorsque le produit est sous tension.



Remarque

La fixation du couvercle de la touche d'alimentation fourni permet d'éviter toute utilisation incorrecte de la touche d'alimentation. (📖 « Developer's Guide »)

Remplacement des cartouches d'encre

Cette section indique comment remplacer les cartouches d'encre.

Vérification de la quantité d'encre restante

Le voyant de l'encre s'allume et l'écran LCD indique **Cartouche vide** lorsqu'il est temps de remplacer une cartouche d'encre. Vous pouvez vérifier quelle cartouche d'encre doit être remplacée sur l'écran LCD. (☞ « [Planification du remplacement des consommables](#) » à la page 69)

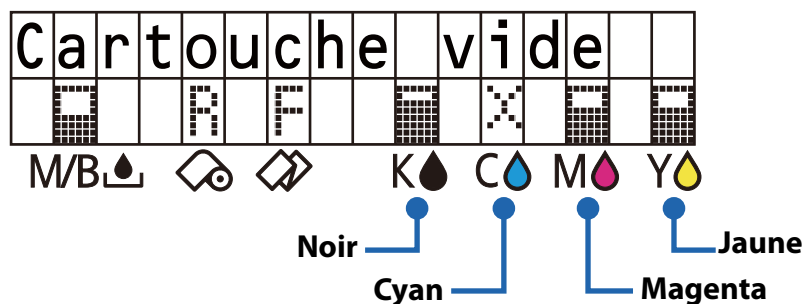

Procédure de remplacement des cartouches d'encre

Reportez-vous à « [Installation des cartouches d'encre](#) » à la page 36.

Le remplacement peut être effectué selon la même procédure. Appuyez doucement sur une cartouche d'encre usagée pour la déverrouiller, puis tirez-la vers vous.

Pour en savoir plus sur les références des cartouches d'encre, reportez-vous à « [Cartouche d'encre](#) » à la page 205.

Remplacement de la boîte de maintenance

Cette section indique comment remplacer la boîte de maintenance.

Vérification de la quantité d'espace vide dans la boîte de maintenance

Le voyant de l'encre s'allume et l'écran LCD indique **Bac récupérateur plein** lorsqu'il est temps de remplacer la boîte de maintenance. (☞ « [Planification du remplacement des consommables](#) » à la page 69)

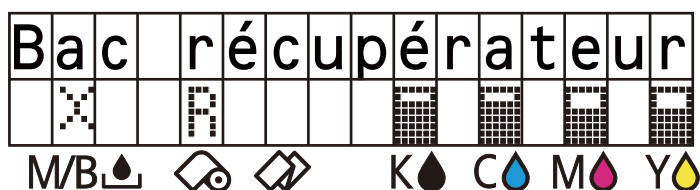



Procédure de remplacement de la boîte de maintenance

Reportez-vous à « [Installation de la boîte de maintenance](#) » à la page 34.

Le remplacement peut être effectué selon la même procédure. Tirez la boîte de maintenance usagée vers vous pour la retirer.

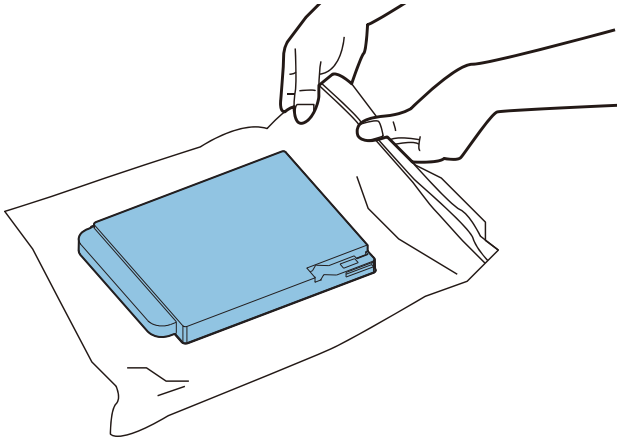
Pour en savoir plus sur le numéro de modèle de la boîte de maintenance, reportez-vous à « [Boîte de maintenance](#) » à la page 206.

 ATTENTION	<p>Des résidus d'encre peuvent fuir de la boîte de maintenance usagée et se déposer sur vos mains ou tout ce qui se trouve autour, mettez donc la boîte de maintenance usagée dans un sac poubelle en plastique. Pour en savoir plus sur la procédure d'élimination, reportez-vous à « Boîte de maintenance » à la page 206.</p> 
--	---

 Remarque	Il est recommandé de nettoyer le plateau lors du remplacement de la boîte de maintenance. (☞ « Nettoyage du plateau » à la page 138)
---	--

Chargement et remplacement du rouleau de papier

Cette section indique comment charger et remplacer un rouleau de papier. Comme indiqué ci-dessous, la procédure varie selon le format et la forme (rouleau ou en accordéon) du papier avant et après le remplacement.



IMPORTANT

Lors du remplacement du papier avec un papier de forme, format ou type différent, modifiez les paramètres de support du pilote d'imprimante avant de charger le papier. (☞ « Utilisation du pilote d'imprimante » à la page 74)

Déroulement de la procédure de remplacement



Lors du premier chargement du rouleau de papier ou lors du remplacement avec un rouleau de papier de largeur différente



Lors du changement de papier en accordéon à un rouleau de papier



Lors du remplacement avec un rouleau de papier neuf une fois le rouleau de papier entièrement utilisé

- | | | | |
|----|----|---|--|
| 1 | 1 | 1 | Mettre l'imprimante sous tension (☞ page 48) |
| 2 | 2 | | Démarrer PrinterSetting et régler la source du support (☞ page 48) |
| 3 | 3 | 2 | Ouvrir le couvercle du rouleau de papier (☞ page 49) |
| | 4 | | Retirer le guide d'avance du papier (☞ page 49) |
| 4 | 5 | | Déverrouiller les guides du rouleau de papier (☞ page 50) |
| 5 | 6 | | Régler les guides du rouleau de papier en fonction de la largeur du papier (☞ page 50) |
| 6 | 7 | 3 | Charger le rouleau de papier (☞ page 51) |
| 7 | 8 | | Verrouiller les guides du rouleau de papier (☞ page 51) |
| 8 | 9 | | Régler les volets du plateau en fonction de la largeur du papier (☞ page 52) |
| 9 | 10 | | Déverrouiller les guides d'éjection du papier (☞ page 53) |
| 10 | 11 | 4 | Tirer sur le bord d'attaque du rouleau de papier (☞ page 54) |
| 11 | 12 | | Régler les guides d'éjection du papier en fonction de la largeur du papier (☞ page 54) |
| 12 | 13 | | Verrouiller les guides d'éjection du papier (☞ page 55) |
| 13 | 14 | 5 | Refermer le couvercle du rouleau de papier (☞ page 55) |
| 14 | 15 | | Vérifier l'écran LCD (☞ page 56) |

Procédure de chargement et de remplacement du rouleau de papier



1

1

1

Mettre l'imprimante sous tension

Vérifiez que l'imprimante est sous tension. (☞ « Mise sous tension » à la page 43)

2

2

Démarrer PrinterSetting et régler la source du support

Démarrez PrinterSetting à partir de l'ordinateur et réglez la source du support sur **Roll paper** (Papier en rouleau). Après avoir modifié le réglage, cliquez sur **Apply Settings** (Appliquer les paramètres) et redémarrez l'imprimante. (☞ « Fonctions et procédures d'utilisation de PrinterSetting » à la page 116)

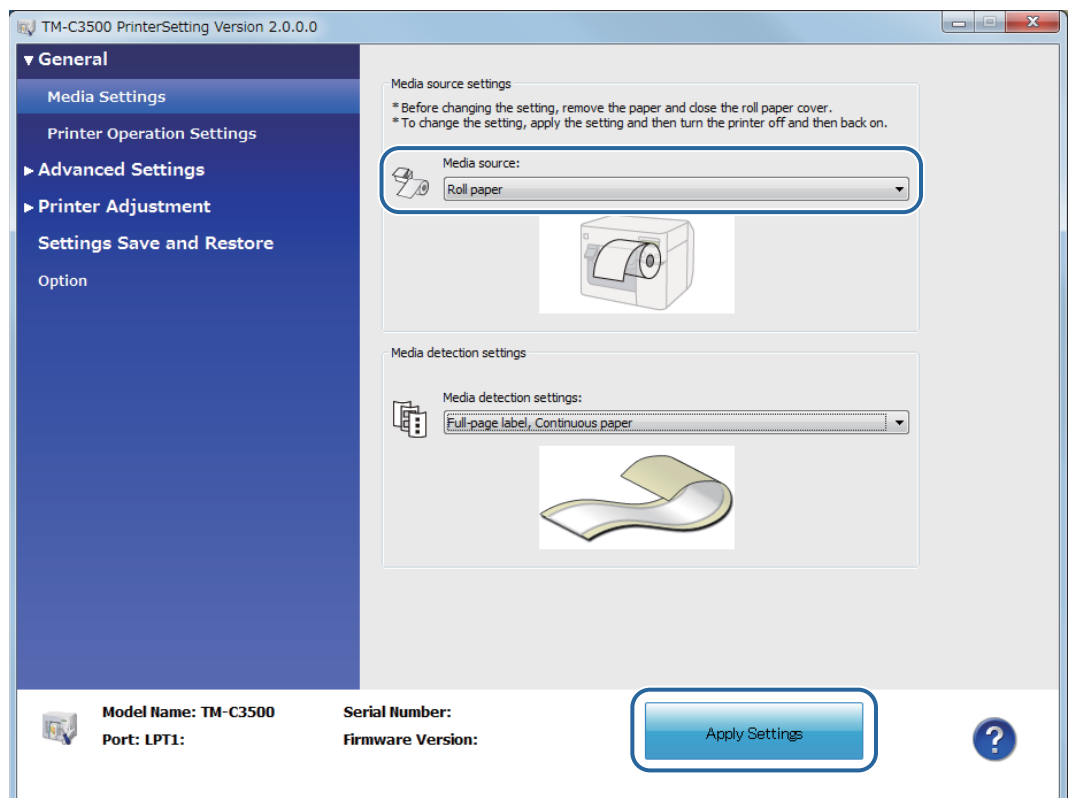



3

3

2

Ouvrir le couvercle du rouleau de papier

Tirez le levier de déblocage vers vous pour ouvrir le couvercle du rouleau de papier. S'il reste un rouleau de papier usagé ou un tube à l'intérieur de l'imprimante, retirez-le.

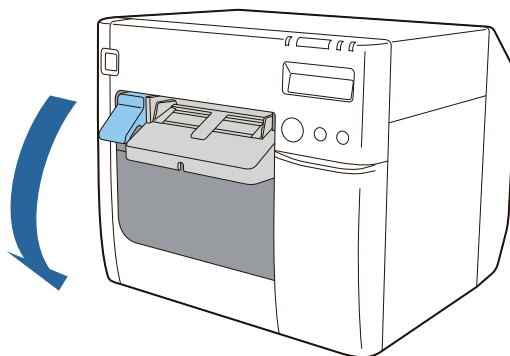

4

Retirer le guide d'avance du papier

Tirez sur le guide d'avance du papier pour le retirer.

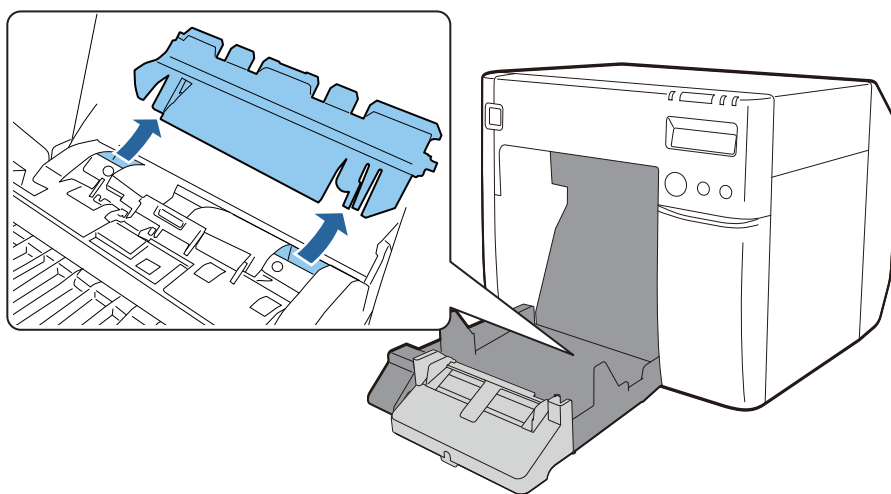



4

5

Déverrouiller les guides du rouleau de papier

Soulevez le levier de verrouillage des guides du rouleau de papier.

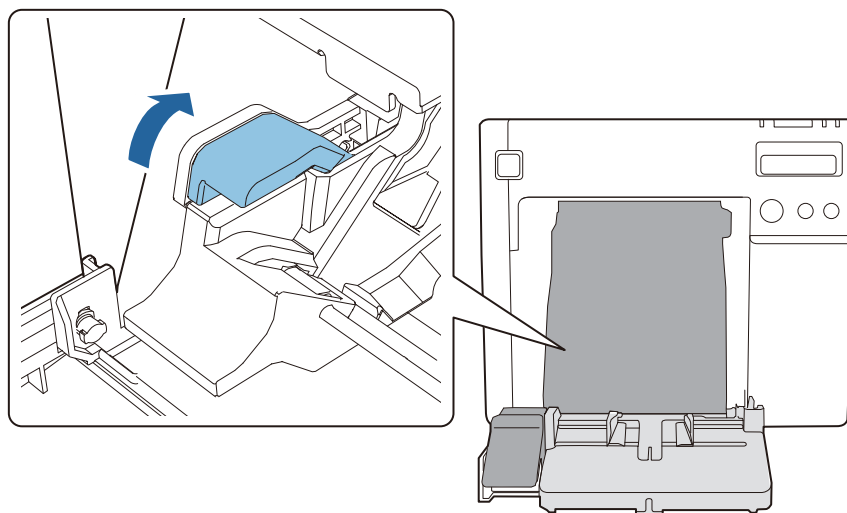

5

6

Régler les guides du rouleau de papier en fonction de la largeur du papier

Élargissez les guides du rouleau de papier à la main.

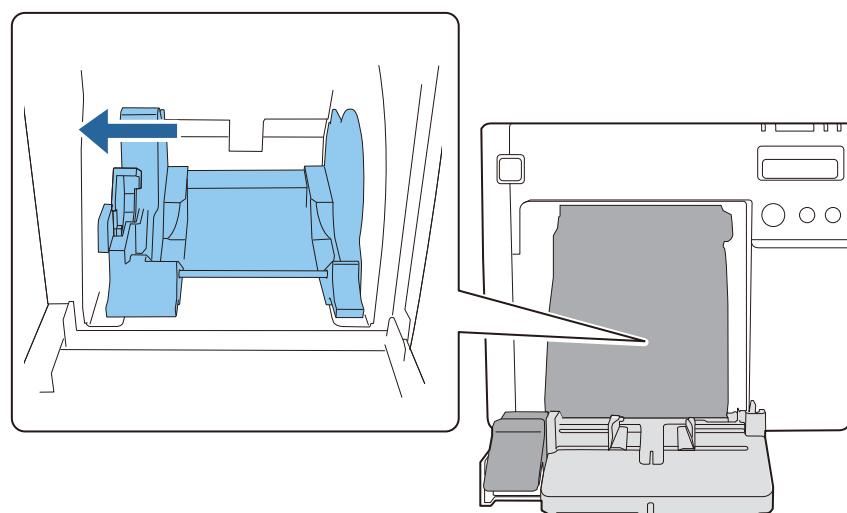



6

7

3

Charger le rouleau de papier

Insérez le rouleau de papier entre les guides du rouleau de papier.

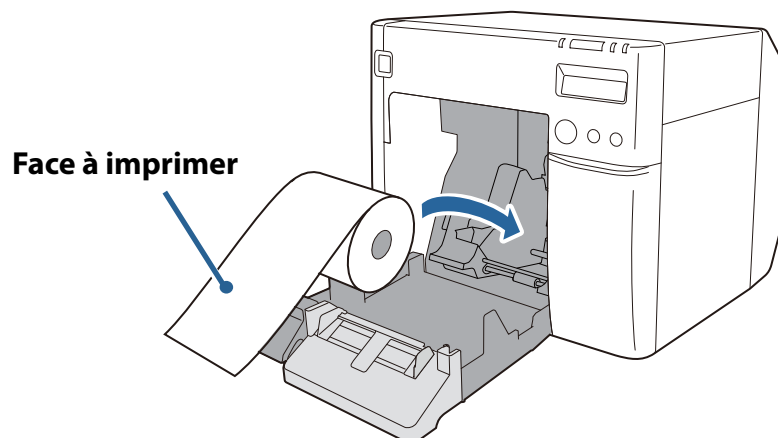

7

8

Verrouiller les guides du rouleau de papier

Abaissez le levier de verrouillage du couvercle du rouleau de papier.

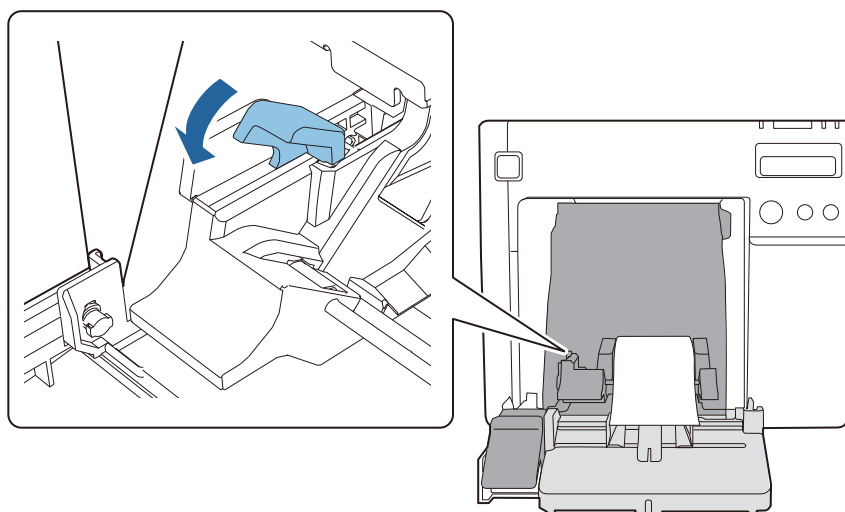



8

9

Régler les volets du plateau en fonction de la largeur du papier

Ouvrez ou fermez les volets sur le plateau en fonction de la largeur du papier.

(☞ « Réglage des volets » à la page 67)

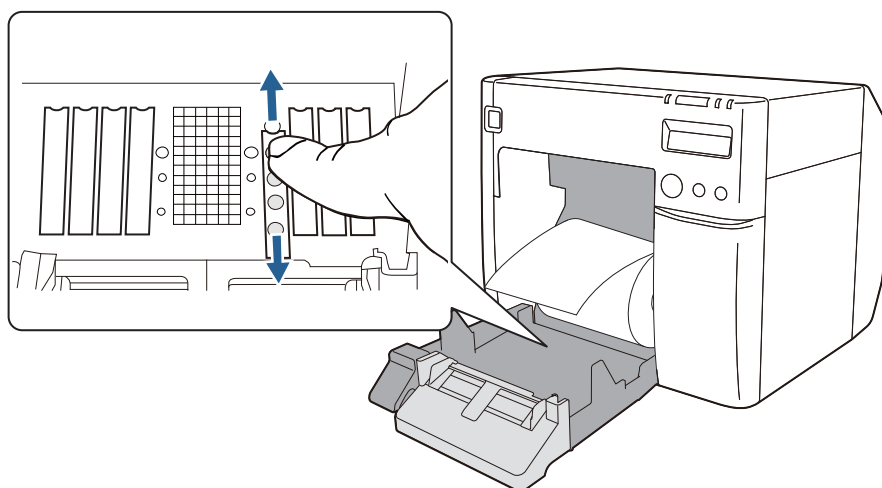



9

10

Déverrouiller les guides d'éjection du papier

Abaissez le levier de verrouillage des guides d'éjection du papier, puis élargissez les guides d'éjection du papier.

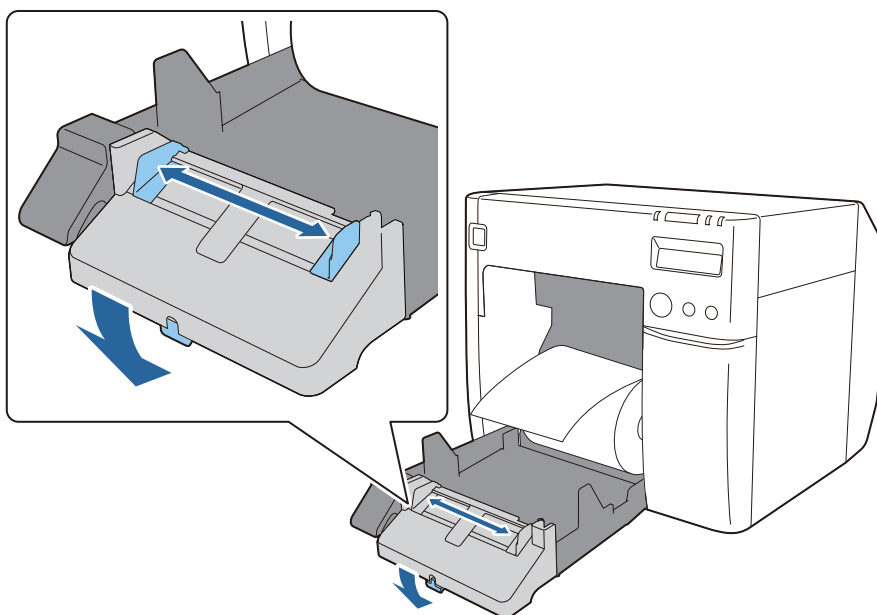



10

11

4

Tirer sur le bord d'attaque du rouleau de papier

Tirez sur le bord d'attaque du rouleau de papier avec la face à imprimer vers le haut.

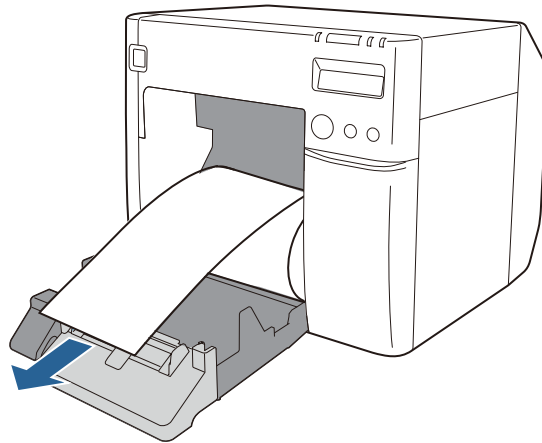

11

12

Régler les guides d'éjection du papier en fonction de la largeur du papier

Déplacez les guides d'éjection du papier vers l'intérieur pour les aligner avec précision sur la largeur du papier sorti.

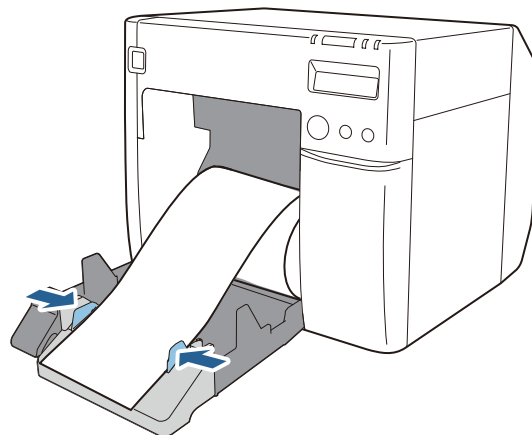



12 13

Verrouiller les guides d'éjection du papier

Soulevez le levier de verrouillage des guides d'éjection du papier vers vous jusqu'à ce qu'il s'enclenche.

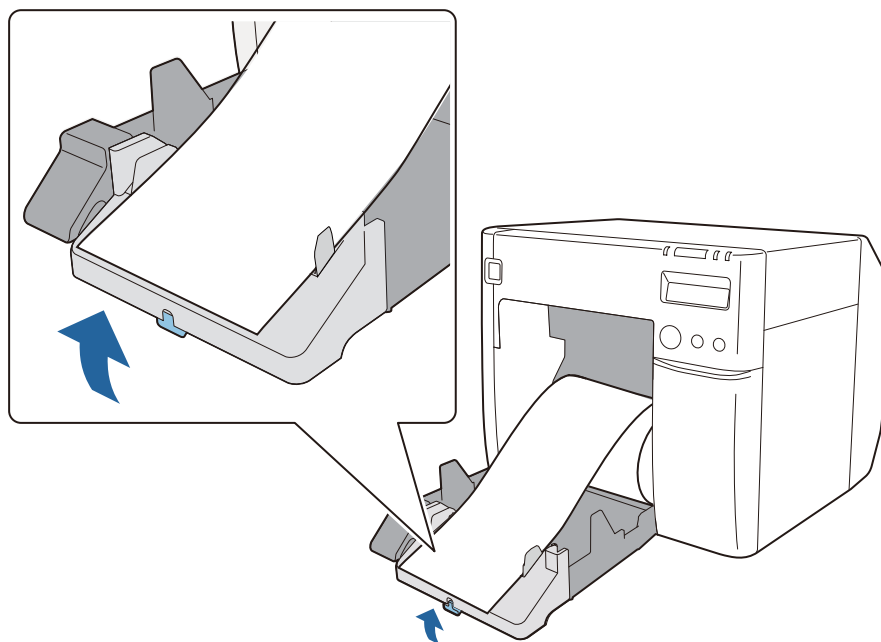

13 14 5

Refermer le couvercle du rouleau de papier

Refermez le couvercle du rouleau de papier en maintenant le bord d'attaque du rouleau de papier sorti.

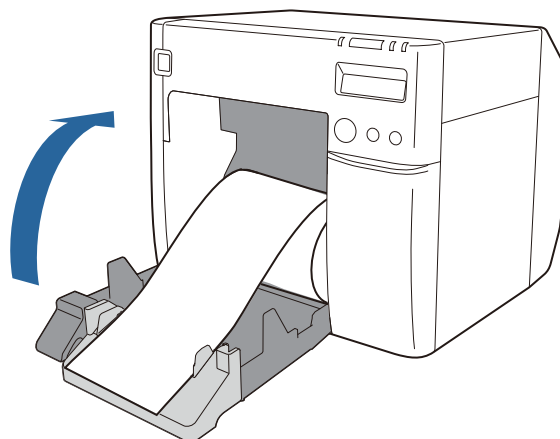

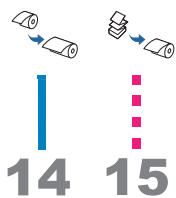

Vérifier l'écran LCD

Vérifiez que l'écran LCD de l'imprimante indique R.

Si ce n'est pas le cas, chargez à nouveau le papier ou réglez à nouveau le paramètre dans PrinterSetting.

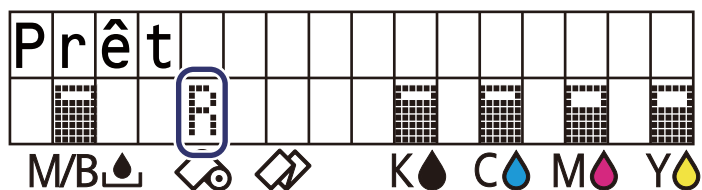

Le chargement du rouleau de papier est maintenant terminé.

Chargement et remplacement du papier en accordéon

Cette section indique comment charger et remplacer le papier en accordéon. Comme indiqué ci-dessous, la procédure varie selon le format et la forme (rouleau ou en accordéon) du papier avant et après le remplacement.



IMPORTANT

Lors du remplacement du papier avec un papier de forme, format ou type différent, modifiez les paramètres de support du pilote d'imprimante avant de charger le papier. (☞ « Utilisation du pilote d'imprimante » à la page 74)

Déroulement de la procédure de remplacement



Lors du premier chargement de papier en accordéon ou lors du changement d'un rouleau de papier à du papier en accordéon



Lors du changement de papier en accordéon de largeur différente



Lors du remplacement avec du papier en accordéon neuf une fois le papier en accordéon entièrement utilisé

- | | | | |
|----|----|---|--|
| 1 | 1 | 1 | Mettre l'imprimante sous tension (☞ page 58) |
| 2 | | | Démarrer PrinterSetting et régler la source du support (☞ page 58) |
| 3 | 2 | 2 | Ouvrir le couvercle du rouleau de papier (☞ page 59) |
| 4 | | | Fixer le guide d'avance du papier (☞ page 59) |
| 5 | 3 | | Régler les volets du plateau en fonction de la largeur du papier (☞ page 60) |
| 6 | 4 | | Déverrouiller les guides d'éjection du papier (☞ page 60) |
| 7 | 5 | | Régler les guides d'éjection du papier en fonction de la largeur du papier (☞ page 61) |
| 8 | 6 | | Verrouiller les guides d'éjection du papier (☞ page 61) |
| 9 | 7 | 3 | Refermer le couvercle du rouleau de papier (☞ page 62) |
| 10 | 8 | 4 | Ouvrir le couvercle du papier en accordéon (☞ page 62) |
| 11 | 9 | | Déverrouiller les guides du papier en accordéon (☞ page 63) |
| 12 | 10 | | Régler les guides du papier en accordéon en fonction de la largeur du papier (☞ page 63) |
| 13 | 11 | | Verrouiller les guides du papier en accordéon (☞ page 64) |
| 14 | 12 | 5 | Insérer le bord d'attaque du papier (☞ page 64) |
| 15 | 13 | 6 | Refermer le couvercle du papier en accordéon (☞ page 65) |
| 16 | 14 | 7 | Réglage de la position du papier en accordéon (☞ page 65) |
| 17 | 15 | | Vérifier l'écran LCD (☞ page 66) |

Procédure de chargement et de remplacement du papier en accordéon



1

Mettre l'imprimante sous tension

Vérifiez que l'imprimante est sous tension. (🔗 « [Mise sous tension](#) » à la page 43)

2

Démarrer PrinterSetting et régler la source du support

Démarrez PrinterSetting à partir de l'ordinateur et réglez la source du support sur **Fanfold paper** (Papier en accordéon). Après avoir modifié le réglage, cliquez sur **Apply Settings** (Appliquer les paramètres) et redémarrez l'imprimante. (🔗 « [Fonctions et procédures d'utilisation de PrinterSetting](#) » à la page 116)

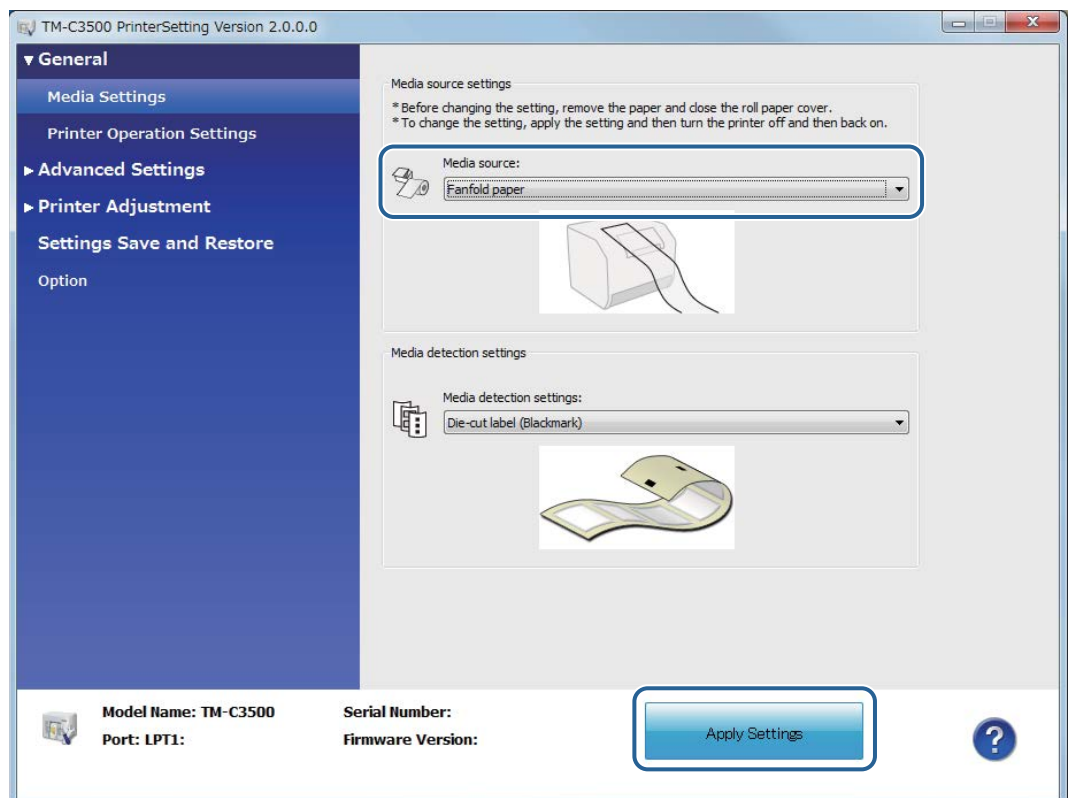



3

2

2

Ouvrir le couvercle du rouleau de papier

Tirez le levier de déblocage vers vous pour ouvrir le couvercle du rouleau de papier. S'il reste du papier à l'intérieur de l'imprimante, retirez-le. Il pourrait entraîner un bouchage papier.

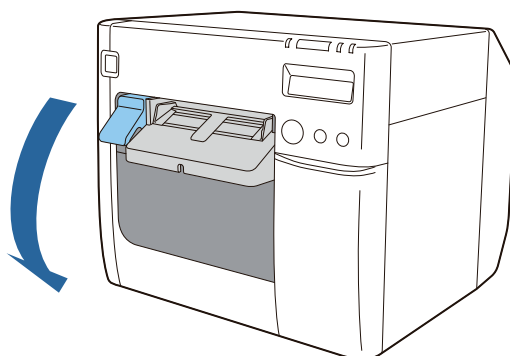

4

Fixer le guide d'avance du papier

Ouvrez le couvercle du papier en accordéon et retirez le guide d'avance du papier. Insérez le guide d'avance du papier dans les rainures à l'intérieur du couvercle du rouleau de papier.

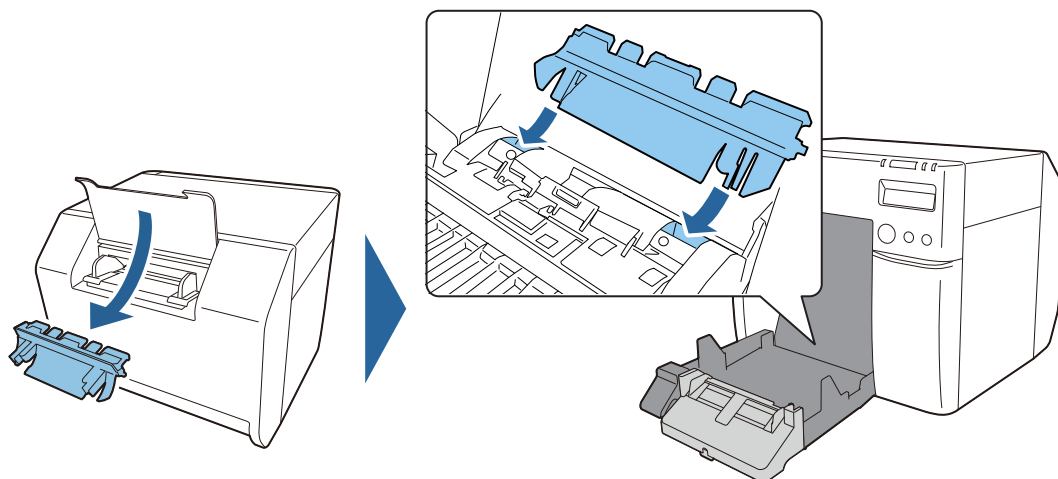



5

3

Régler les volets du plateau en fonction de la largeur du papier

Ouvrez ou fermez les volets sur le plateau en fonction de la largeur du papier.

(☞ « Réglage des volets » à la page 67)

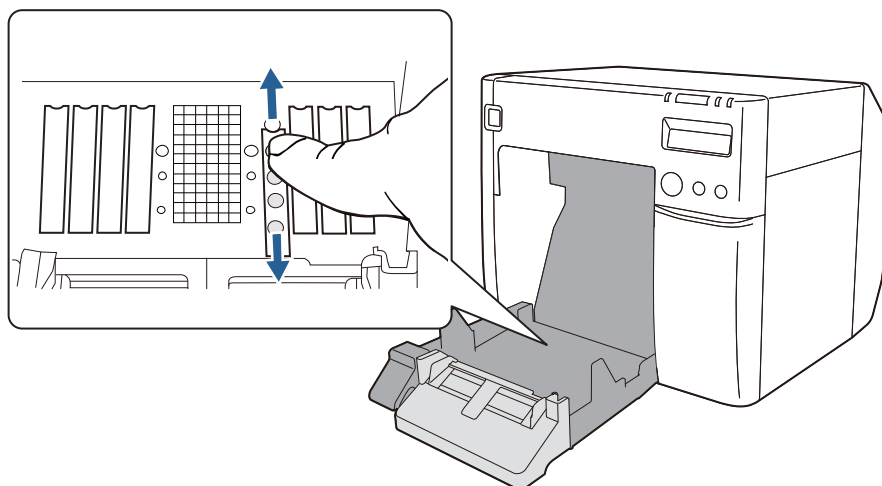

6

4

Déverrouiller les guides d'éjection du papier

Abaissez le levier de verrouillage des guides d'éjection du papier, puis élargissez les guides d'éjection du papier.

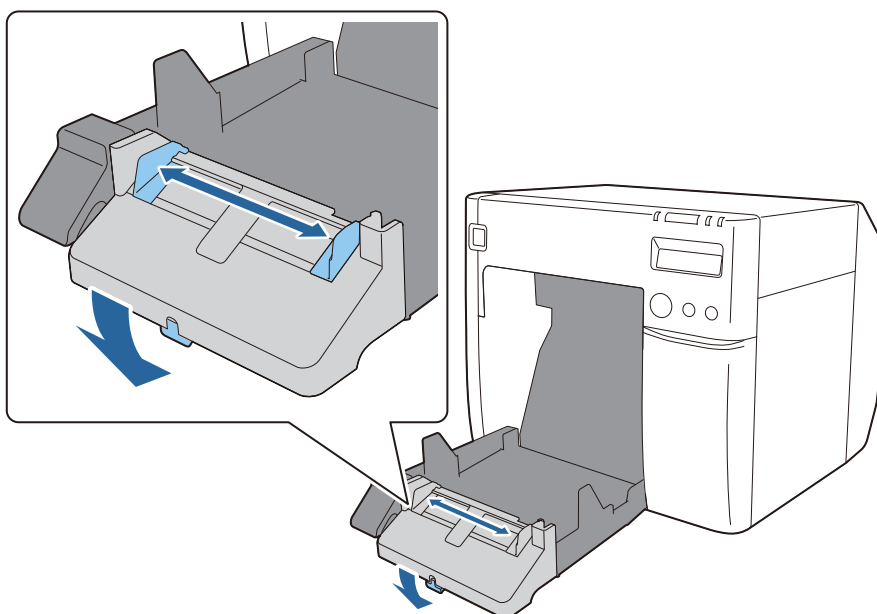



7

5

Régler les guides d'éjection du papier en fonction de la largeur du papier

Déplacez les guides d'éjection du papier vers l'intérieur pour les aligner avec précision sur la largeur du papier.

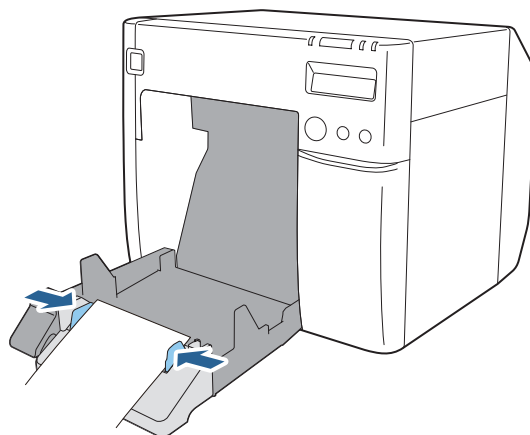

8

6

Verrouiller les guides d'éjection du papier

Soulevez le levier de verrouillage des guides d'éjection du papier vers vous jusqu'à ce qu'il s'enclenche.

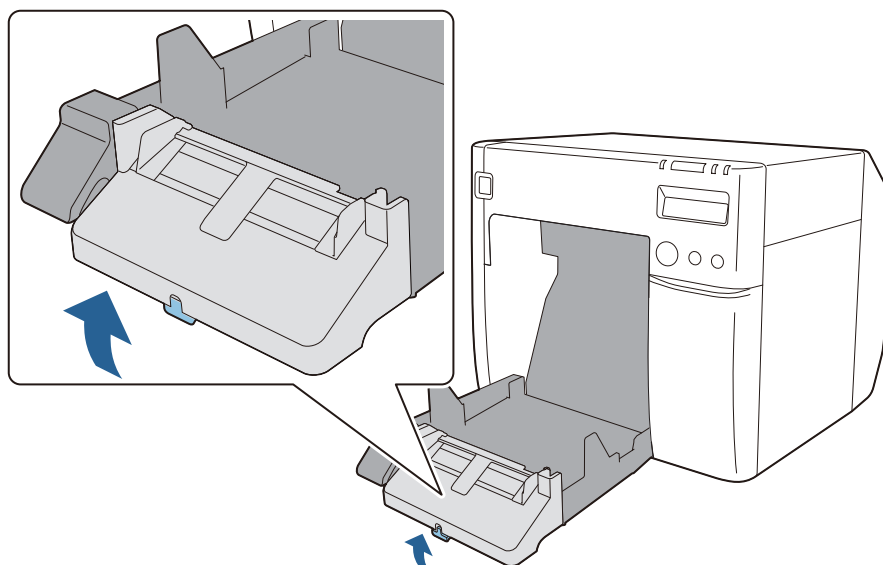



9

7

3

Refermer le couvercle du rouleau de papier

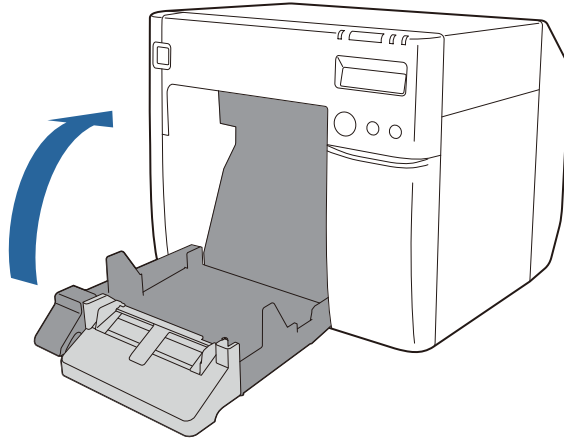

10

8

4

Ouvrir le couvercle du papier en accordéon

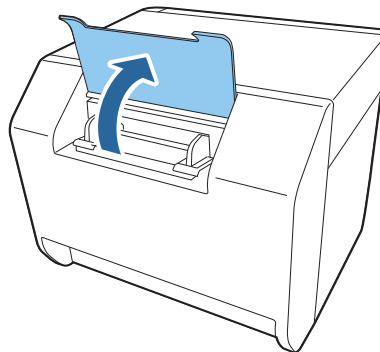



11

9

Déverrouiller les guides du papier en accordéon

Soulevez le levier de verrouillage des guides du papier en accordéon.

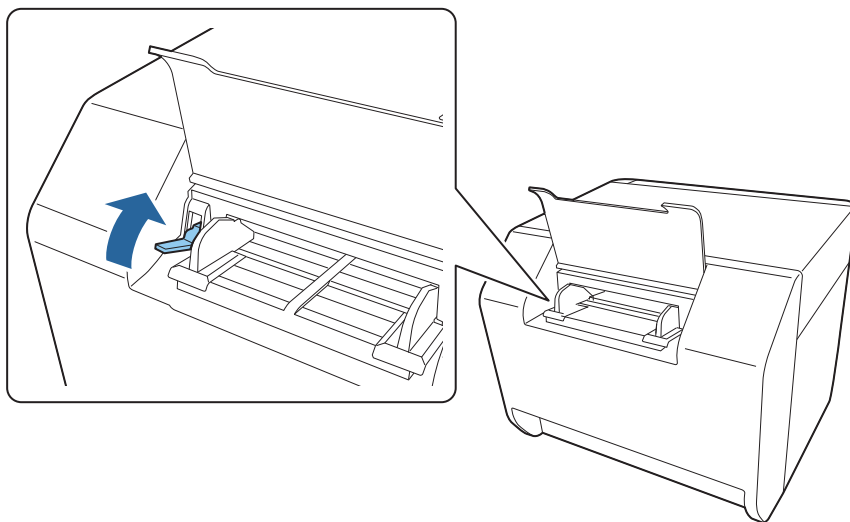

12

10

Régler les guides du papier en accordéon en fonction de la largeur du papier

Déplacez les guides du papier en accordéon pour les aligner avec précision sur la largeur du papier.

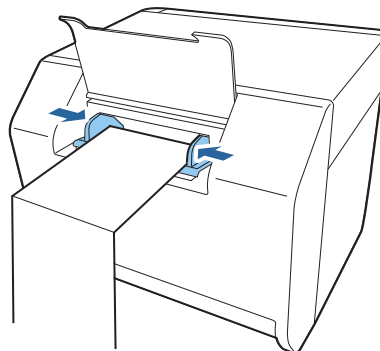



13

11

Verrouiller les guides du papier en accordéon

Abaissez le levier de verrouillage des guides du papier en accordéon.

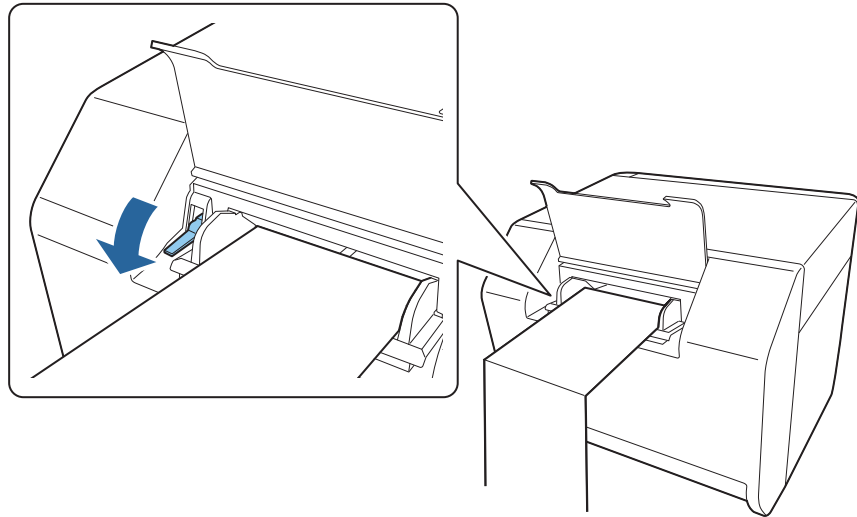

14

12

5

Insérer le bord d'attaque du papier

Insérez le bord d'attaque du papier avec la face à imprimer vers le haut. Lorsque le papier est inséré d'environ 100 mm, il est alimenté automatiquement à l'intérieur de l'imprimante.

À ce stade, vérifiez que le couvercle du rouleau de papier à l'avant de l'imprimante est fermé. Si le couvercle du rouleau de papier est ouvert, cela pourrait entraîner un bouchage papier.

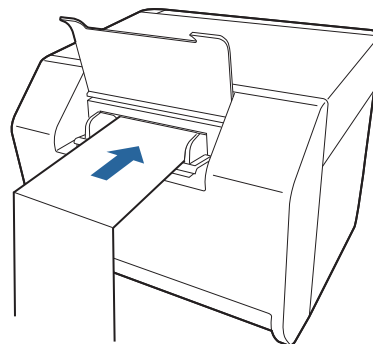



15

13

6

Refermer le couvercle du papier en accordéon

Refermez le couvercle du papier en accordéon. Il permet d'empêcher tout liquide et la poussière de pénétrer à l'intérieur de l'imprimante.

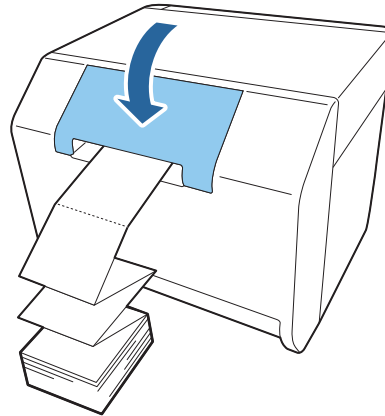

16

14

7

Réglage de la position du papier en accordéon

Placez le papier en accordéon à 40 mm minimum de l'arrière de l'imprimante. Vérifiez également que le papier est à la verticale par rapport à la fente d'alimentation du papier.

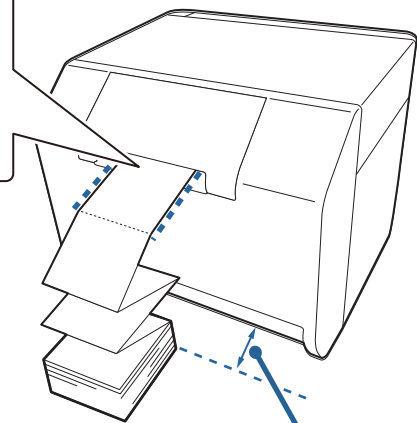
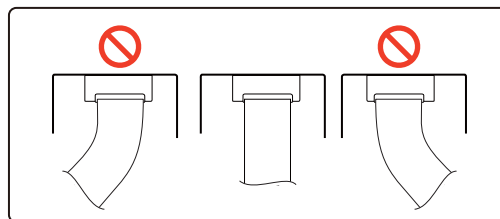

40 mm minimum

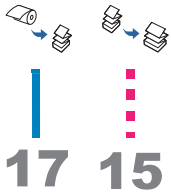

Vérifier l'écran LCD

Vérifiez que l'écran LCD de l'imprimante indique F.

Si ce n'est pas le cas, chargez à nouveau le papier ou réglez à nouveau le paramètre dans PrinterSetting.

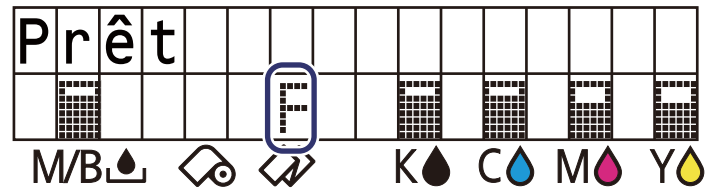

Le chargement du papier en accordéon est maintenant terminé.

Réglage des volets

Des volets permettant de régler l'aspiration du papier pendant l'impression sont présents à l'intérieur du couvercle du rouleau de papier.

Les volets doivent être correctement ouverts ou fermés en fonction de la largeur du papier utilisé. Pour les ouvrir ou les fermer, déplacez-les avec un doigt. De plus, la largeur du papier peut être vérifiée sur l'étiquette en haut de l'unité principale.

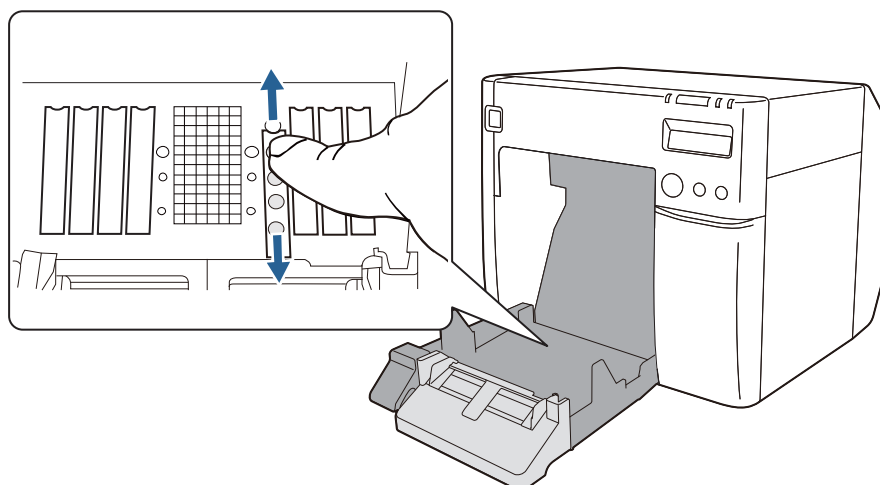

ATTENTION

Si les volets ne sont pas correctement ouverts ou fermés, un bourrage papier ou des bavures d'encre risquent de se produire.

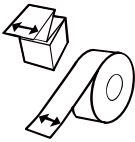
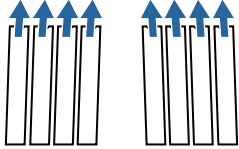
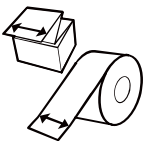
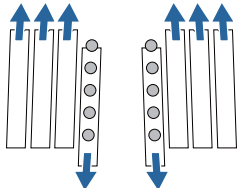
Largeur du papier / Largeur de la pellicule protectrice	État des volets
Minimum 30 mm et moins de 62 mm 	Fermez tous les volets 
Minimum 62 mm et moins de 79 mm 	Ouvrez uniquement les volets intérieurs 

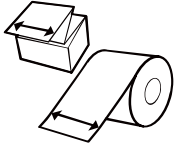
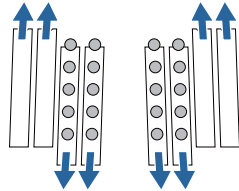
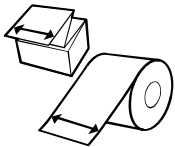
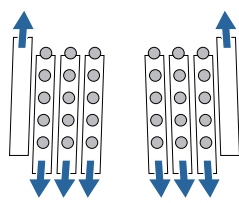
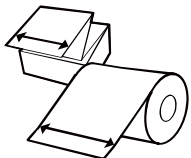
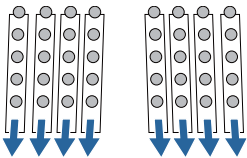
Largeur du papier / Largeur de la pellicule protectrice	État des volets
<p>Minimum 79 mm et moins de 97 mm</p> 	<p>Ouvrez uniquement les deux rangées intérieures des volets</p> 
<p>Minimum 97 mm et moins de 112 mm</p> 	<p>Ouvrez uniquement les trois rangées intérieures des volets</p> 
<p>112 mm</p> 	<p>Ouvrez tous les volets</p> 

Vérification de l'état de l'imprimante

La combinaison des voyants allumés/clignotants et de l'affichage LCD permet de vérifier l'état de l'imprimante.



Vous pouvez vérifier les paramètres de l'imprimante et l'état des buses à l'aide de l'impression d'un autotest.

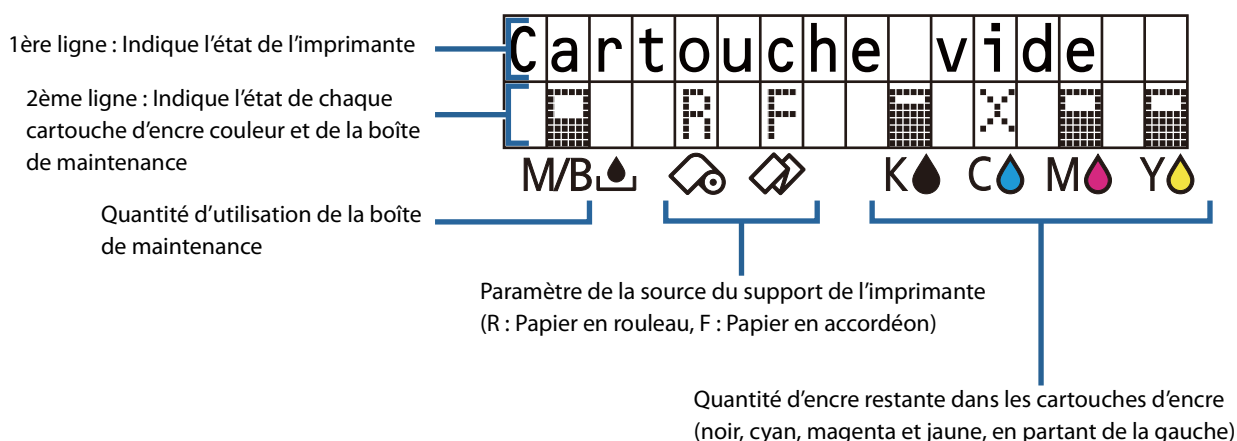

 Remarque	La langue de l'écran LCD peut être changée à l'aide des commutateurs DIP. (👉 « Langue d'affichage » à la page 40)
---	--

Planification du remplacement des consommables

L'état de chaque cartouche d'encre couleur et de la boîte de maintenance peut être vérifié sur l'écran LCD.





Icône d'indication	Affichage LCD	État
	Prêt	Il reste suffisamment d'encre.
		Il reste une quantité d'espace vide suffisante dans la boîte de maintenance.
	Niveau d'encre faible	Il ne reste pas beaucoup d'encre, il est presque temps de remplacer la cartouche d'encre. Préparez une cartouche d'encre neuve.
	Bac récup. presque plein	Il ne reste pas beaucoup d'espace vide, il est presque temps de remplacer la boîte de maintenance. Préparez une boîte de maintenance neuve.

























	Cartouche vide	Il ne reste plus d'encre, il faut donc remplacer la cartouche d'encre. L'impression n'est pas possible jusqu'à ce qu'une cartouche d'encre neuve soit installée.
	Bac récupérateur plein	Il ne reste plus d'espace vide, il faut donc remplacer la boîte de maintenance. L'impression n'est pas possible jusqu'à ce qu'une boîte de maintenance neuve soit installée.
	Absence cartouche	Aucune cartouche d'encre n'est installée. Installez une cartouche d'encre.
	Absence bac récupérateur	Aucune boîte de maintenance n'est installée. Installez une boîte de maintenance.

États et erreurs

La combinaison des voyants allumés/clignotants et de l'affichage LCD permet de vérifier l'état de l'imprimante.

Pour plus d'informations sur la résolution des erreurs, reportez-vous à « [Affichage d'un message sur le panneau d'opération](#) » à la page 146.

 /  : Allumé  /  : Clignotant : Éteint — : Aucun changement ## : Code d'erreur

Voyants				Affichage LCD	État de l'imprimante
 Alimentation	Status	 Paper	 Ink		
		—	—	Prêt	Impression est possible
		—	—	Initialisation	Initialisation en cours
 (rapide)		—	—	Arrêt en cours	Lors de la séquence de mise hors tension
		—	—	Impression en cours	Impression en cours
		—	—	Chargement encre	Chargement de l'encre en cours
		—	—	Tâche en cours	En cours de fonctionnement
		—	—	Nettoyage tête	Exécution du nettoyage de la tête d'impression en cours
—			—	Support non adapté	Erreur de forme du support
—			—	Format papier non adapté	Erreur de format du support
—			—	Bourrage papier ##	Erreur de bourrage papier
—			—	Erreur sortie papier	Erreur de retrait du papier

Voyants				Affichage LCD	État de l'imprimante
Alimentation	Status	Paper	Ink		
—	—		—	Papier absent	Pas de papier
—			—	Papier absent	Erreur d'absence de papier
—			—	Capot papier ouvert	Couvercle du rouleau de papier ouvert
—		—		Capot cartouches ouvert	Couvercle du logement des cartouches d'encre ouvert
—		—		Absence cartouche	Aucune cartouche d'encre
—		—		Erreur lecture cartouche	Erreur de lecture de la cartouche d'encre
—		—		Bac récupérateur ouvert	Couvercle de la boîte de maintenance ouvert
—		—		Absence bac récupérateur	Aucune boîte de maintenance
—		—		Erreur bac récupérateur	Erreur de lecture de la boîte de maintenance
—	—	—		Niveau d'encre faible	Il est presque temps de remplacer la cartouche d'encre
—		—		Cartouche vide	La cartouche d'encre doit être remplacée
—	—	—		Bac récup. presque plein	Il est presque temps de remplacer la boîte de maintenance
—		—		Bac récupérateur plein	La boîte de maintenance doit être remplacée
—	—	—	—	Buse bouchée	Buses de la tête d'impression obstruées
—	—	—	—	Coupe non dispo.	Coupe du papier non disponible
—	—	—	—	Intervention proche ##	Il est presque temps d'effectuer la maintenance
				Erreur imprimante ##	Erreur d'imprimante
				Intervention requise ##	Maintenance requise
				Mise à jour	Mise à jour du micrologiciel
				Mise à jour	Mise à jour du micrologiciel terminée
				Err. Mise à jour	Échec de la mise à jour du micrologiciel

Impression d'un autotest

La fonction d'impression d'un autotest permet d'imprimer la version du micrologiciel, les paramètres de l'imprimante, tels que le mode de contrôle des buses et les paramètres de détection du support, et les motifs de contrôle des buses pouvant être utilisés pour vérifier l'obstruction des buses.





IMPORTANT

L'imprimante imprime sur le papier chargé quels que soient les paramètres de support du pilote d'imprimante. Lors de l'utilisation d'étiquettes prédécoupées, l'imprimante imprime sur la pellicule protectrice, ce qui peut salir les mains.
Il est recommandé d'utiliser du papier continu ou des étiquettes pleine page.

La procédure d'impression d'un autotest est décrite ci-dessous.

- 1 Chargez du papier continu ou des étiquettes pleine page.
(👉 « [Chargement et remplacement du rouleau de papier](#) » à la page 47)

- 2** Tout en appuyant sur la touche Feed, appuyez de façon prolongée sur la touche  (alimentation). Ne relâchez pas la touche  (alimentation) avant que le voyant  (alimentation) ne commence à clignoter. L'impression de l'autotest commence. Les éléments imprimés sont les suivants.

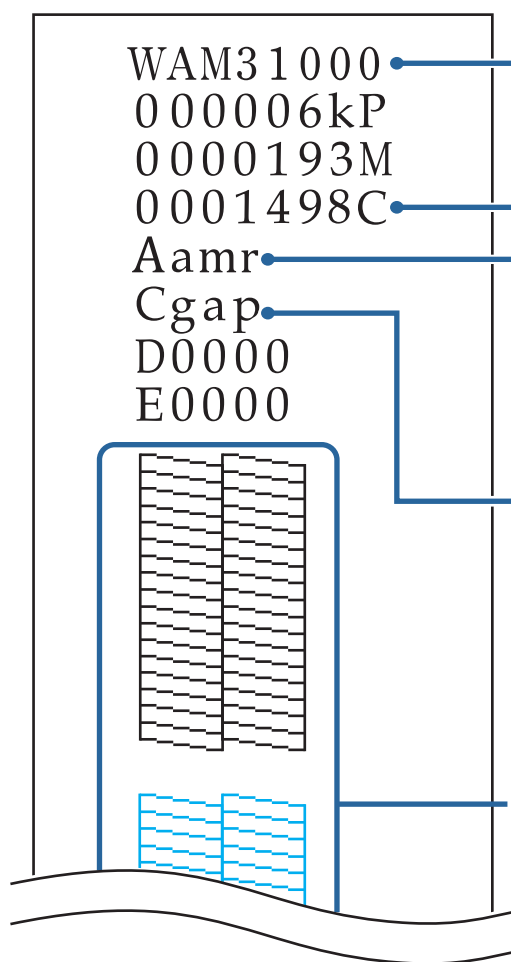

Version du micrologiciel
WAM31000

Nombre total d'opérations de coupe du papier
000006kP
0000193M
0001498C

Mode de contrôle des buses ( « [Système de contrôle automatique des buses](#) » à la page 105)
Aamr
Cgap

Paramètre de détection du support
( « [Fonctions de PrinterSetting](#) » à la page 118)
D0000
E0000

Motif de contrôle des buses (K/C/M/Y)
Vérifiez l'impression du motif de contrôle des buses. Les buses sont obstruées si des lignes ne sont pas imprimées, comme sur l'illustration de droite ci-dessous. ( « [Nettoyage de la tête d'impression](#) » à la page 142)
Si l'impression du motif est normale, toutes les lignes sont correctement imprimées comme sur l'illustration de gauche ci-dessous.

- Aamd : Anti-missing dot mode (Mode de protection contre les points manquants)
- Aamr : Anti-missing read mode (Mode de protection contre les problèmes de lecture)
- Aamc : Anti-missing color mode (Mode de protection contre les problèmes de couleur)
- Anod : No missing dot detection mode (Mode de non détection des points manquants)

- Cnod Full-page label (Étiquette pleine page)/Continuous paper (Papier continu)/Étiquette pleine page avec pellicule protectrice transparente
- Cbmd Die-cut label (Blackmark) (Étiquette prédécoupée (marque noire))
- Cbmc Continuous paper (Blackmark) (Papier continu (marque noire))
- Cgap Die-cut label (Gap) (Étiquette prédécoupée (espace))/Étiquette prédécoupée avec pellicule protectrice transparente

<Normal>



<Buses obstruées>



Utilisation du pilote d'imprimante

Ce chapitre décrit comment utiliser le pilote d'imprimante.

Le pilote d'imprimante est un logiciel permettant de contrôler l'imprimante conformément aux instructions d'impression du logiciel d'application. La configuration des paramètres d'impression dans l'écran du pilote d'imprimante permet d'obtenir les meilleurs résultats d'impression. En outre, il est également possible d'utiliser les utilitaires pour vérifier l'état de l'imprimante et effectuer la maintenance.

Affichage du pilote d'imprimante

Affichage à partir d'une application

Si vous souhaitez refléter les paramètres uniquement dans le logiciel d'application que vous utilisez, affichez le pilote d'imprimante à partir du logiciel d'application.

- 1 Cliquez sur **Imprimer** ou **Paramètres d'impression** dans le menu **Fichier** de l'application.
- 2 Sélectionnez **EPSON TM-C3500** dans Imprimante.
- 3 Cliquez sur **Propriétés** ou **Avancé**.
Le pilote d'imprimante s'affiche.

Affichage à partir du Panneau de configuration

Si vous souhaitez refléter les paramètres dans tous les logiciels d'application, affichez le pilote d'imprimante à partir du Panneau de configuration.

- 1 Ouvrez **Périphériques et imprimantes**.
 - Windows 10 :
Cliquez avec le bouton droit sur **Démarrer** et sélectionnez **Panneau de configuration**.
Cliquez sur **Matériel et audio**, puis cliquez sur **Périphériques et imprimantes**.

- Windows 8.1 ou Windows 8 :
Sélectionnez **Panneau de configuration** à partir de Paramètres de la barre latérale du bureau. Cliquez sur **Matériel et audio**, puis cliquez sur **Périphériques et imprimantes**.
- Windows 7 :
Cliquez sur **Panneau de configuration** dans le menu **Démarrer**, puis cliquez sur **Afficher les périphériques et imprimantes**.
- Windows Vista :
Cliquez sur **Panneau de configuration** dans le menu **Démarrer**, puis cliquez sur **Imprimante**.
- Windows XP Professional :
Cliquez sur **Imprimantes et télécopieurs** dans le menu **Démarrer**.
- Windows XP Home Edition :
Cliquez sur **Panneau de configuration** dans le menu **Démarrer**, puis cliquez sur **Imprimantes et télécopieurs**.

2 Cliquez avec le bouton droit sur **EPSON TM-C3500** puis cliquez sur **Préférences d'impression**.

Le pilote d'imprimante s'affiche.

Configuration de l'écran du pilote d'imprimante

Le pilote d'imprimante est doté d'une fonction d'aide. Cliquez avec le bouton droit sur un élément puis cliquez sur **Help** (Aide) pour afficher une explication sur l'élément.

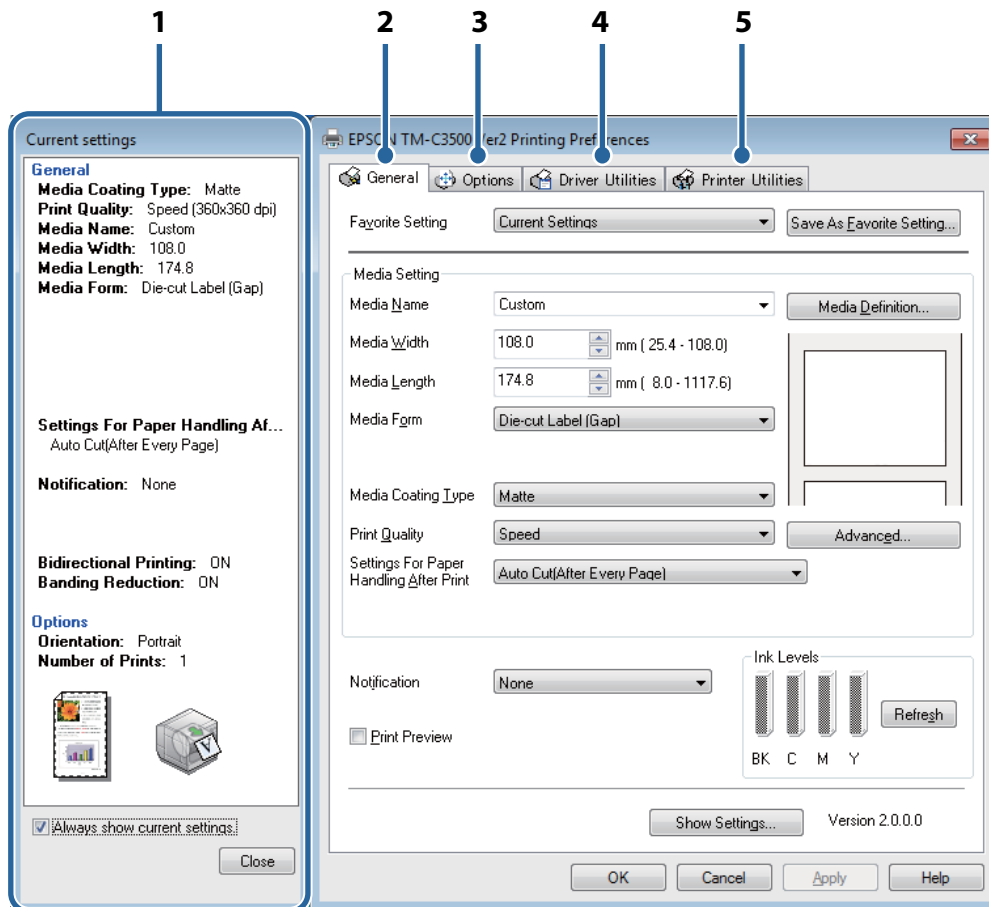

1 Volet Current settings (Paramètres actuels)

Affiche l'état des paramètres actuels du pilote.

2 Onglet General (Général)

Définissez les éléments de base requis pour l'impression, tels que le format et la forme du support.

3 Onglet Options

Définissez les paramètres sur cet onglet lorsque vous souhaitez ajuster l'orientation de l'impression, le nombre de copies et la position d'impression.

4 Onglet Driver Utilities (Utilitaires du pilote)

Définissez les paramètres d'application du pilote.

5 Onglet Printer Utilities (Utilitaires d'imprimante)

Permet de démarrer PrinterSetting lors de l'exécution d'une fonction de maintenance telle que le nettoyage manuel de la tête ou le contrôle des buses.

Enregistrement de papier (définition de support)

Le format, la forme, le type et tout autre paramètre d'un papier fréquemment utilisé peuvent être enregistrés dans le pilote d'imprimante en tant que définition de support. Cette fonction est pratique car vous n'aurez pas besoin de définir les paramètres de support du pilote lors de l'impression à partir d'une application si vous enregistrez une définition de support au préalable.

Vous pouvez enregistrer jusqu'à 100 définitions de supports.



Remarque

Si vous souhaitez définir le format du papier et d'autres paramètres à chaque fois sans enregistrer une définition de support, sélectionnez **Custom** (Personnalisé) dans le menu déroulant **Media Name** (Nom du support) de l'onglet **General** (Général). Les divers paramètres de l'onglet **General** (Général) deviennent disponibles afin de pouvoir définir le format de papier et d'autres paramètres.

Nouvel enregistrement

Enregistrez une nouvelle définition de support en suivant les étapes ci-dessous.

- 1 Affichez le pilote d'imprimante. (☞ « [Affichage du pilote d'imprimante](#) » à la page 74)
- 2 Cliquez sur le bouton **Media Definition** (Définition de support) de l'onglet **General** (Général).
L'écran **Media Definition** (Définition de support) s'affiche.

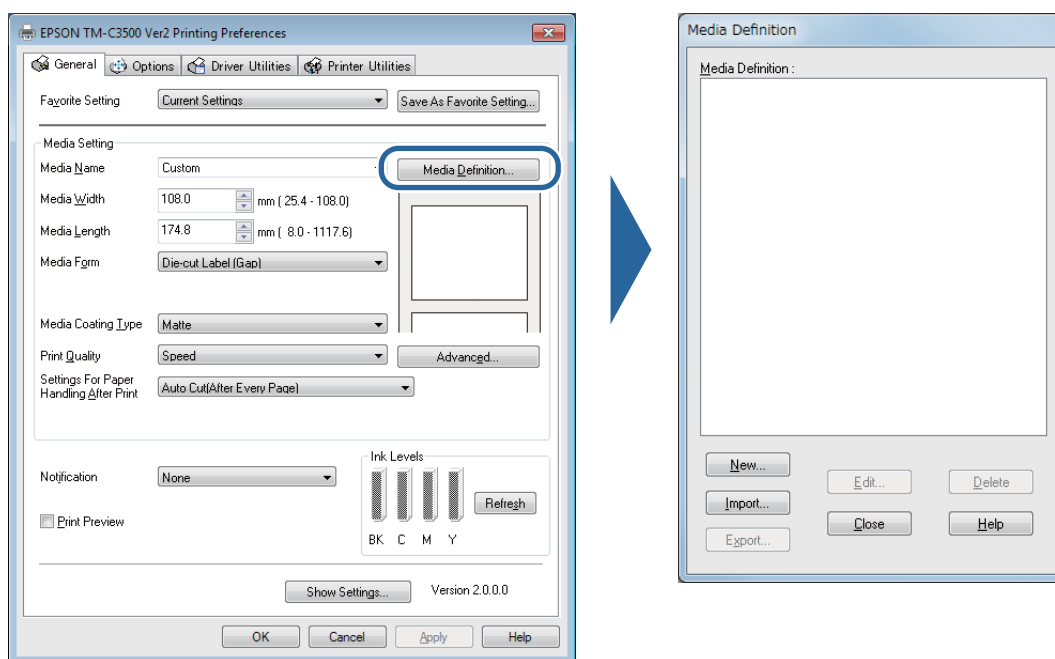

- 3** Cliquez sur le bouton **New** (Nouveau).
L'écran **New** (Nouveau) s'affiche.

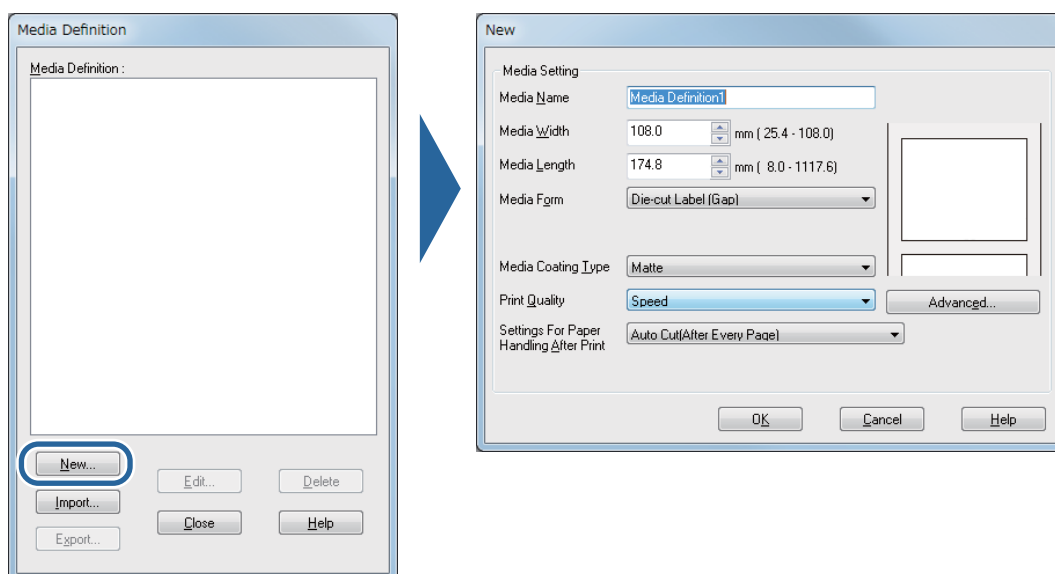

- 4** Entrez et définissez les paramètres de **Media Name** (Nom du support) jusqu'à **Settings For Paper Handling After Print** (Paramètres de gestion du papier après impression) en fonction du papier à utiliser.

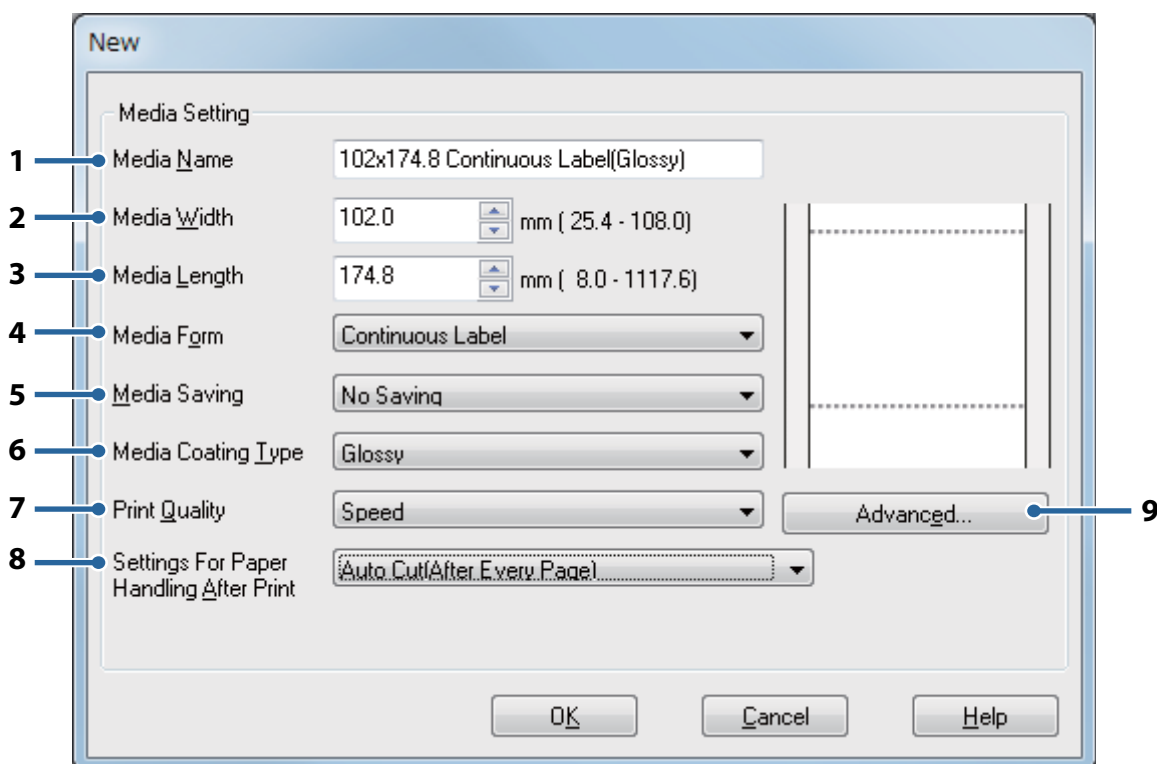

1 Media Name (Nom du support)

Entrez le nom de la définition de support.

Il s'agit du nom qui est affiché lorsque vous sélectionnez un format de papier à partir d'une application.

2 Media Width (Largeur du support)

Entrez la largeur du papier.

- Papier continu : Saisissez la largeur du papier telle quelle

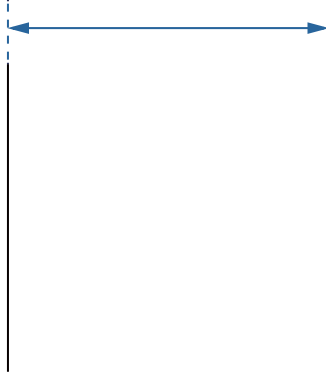

- Étiquette pleine page : Largeur du papier sans la pellicule protectrice

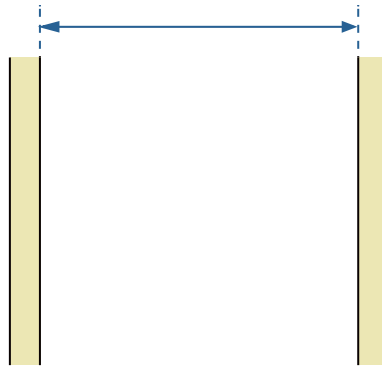

Étiquette pleine page

- Étiquettes prédécoupées : Largeur du papier sans la pellicule protectrice et l'espacement entre les étiquettes

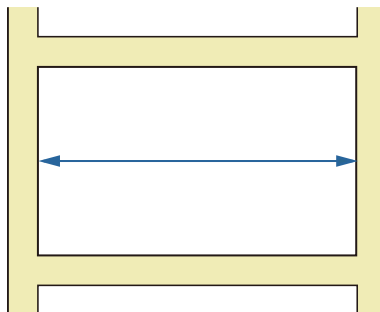

3 Media Length (Longueur du support)

Entrez la longueur du papier.

- Papier continu et étiquettes pleine page : Longueur de la zone d'impression (longueur d'une page)

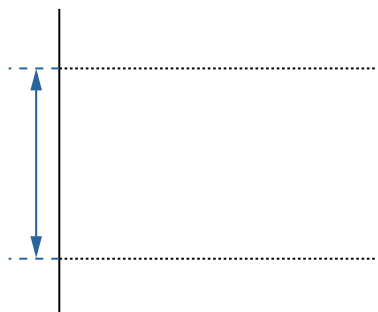

Papier continu

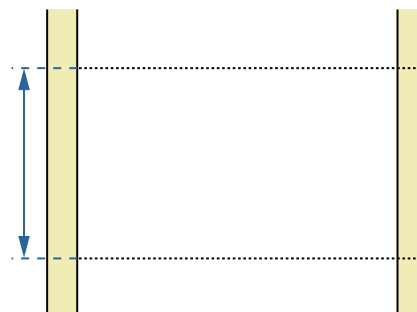

Étiquette pleine page

- Étiquette prédécoupée : Longueur du papier sans espacement entre les étiquettes

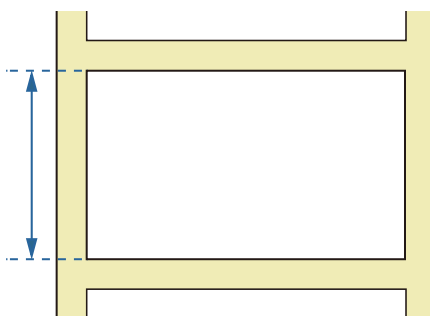

4 Media Form (Format du support)

Sélectionnez le format de papier. ( « [Formats de papier](#) » à la page 19)

5 Media Saving (Économie du support) (papier continu et étiquettes pleine page uniquement)

Sélectionnez le paramètre d'économie du papier. Vous pouvez définir de ne pas créer de marges avant et après les données d'impression d'une page.

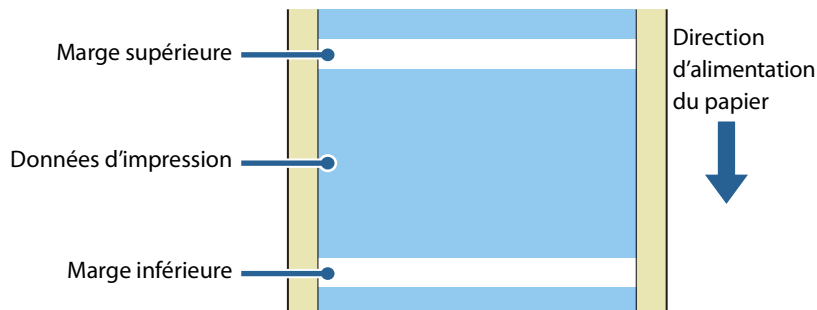

- **No Saving** (Pas d'économie) : Crée des marges en haut et en bas des données d'impression, car le papier est alimenté avant le début de l'impression et à la fin de l'impression.
- **Eliminate Lower Margin** (Supprimer la marge inférieure) : Ne crée pas de marge en bas des données d'impression, car le papier n'est pas alimenté à la fin de l'impression.
- **Eliminate Lower And Upper Margin** (Supprimer les marges inférieure et supérieure) : Ne crée pas de marge en haut et en bas des données d'impression, car le papier n'est pas alimenté avant le début de l'impression et à la fin de l'impression.

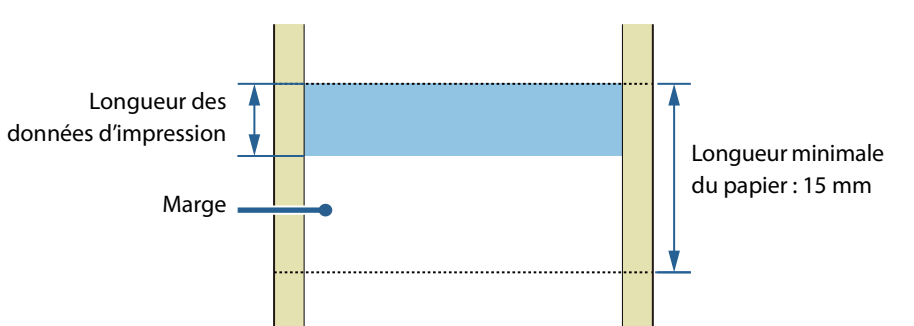
 Remarque	<p>Si vous sélectionnez Auto Cut (Coupe auto) dans Settings For Paper Handling After Print (Paramètres de gestion du papier après impression), une longueur de 15 mm sera appliquée même si la longueur du papier est minimale. Lorsque les données d'impression sont inférieures à 15 mm, les marges sont conservées même si vous avez réglé sur Eliminate Lower Margin (Supprimer la marge inférieure) ou Eliminate Lower And Upper Margin (Supprimer les marges inférieure et supérieure).</p> 
---	--

6 Media Coating Type (Type de support couché)

Sélectionnez le type de papier. (☞ « Liste des papiers pouvant être utilisés » à la page 20)

7 Print Quality (Qualité d'impression)

Sélectionnez la qualité d'impression.

- Speed (Vitesse) : 360 x 360 ppp
- Quality (Mode1) (Qualité (Mode1)) : 720 x 360 ppp
- Quality (Mode2) (Qualité (Mode2)) : 720 x 360 ppp

La vitesse d'impression varie en fonction de la qualité d'impression. (☞ « Caractéristiques » à la page 164)

8 Settings For Paper Handling After Print (Paramètres de gestion du papier après impression)

Configurez le paramètre de coupe du papier après l'impression.

- **Auto Cut (After Every Page)** (Coupe auto (après chaque page)) : Coupe automatiquement après l'impression de chaque page.

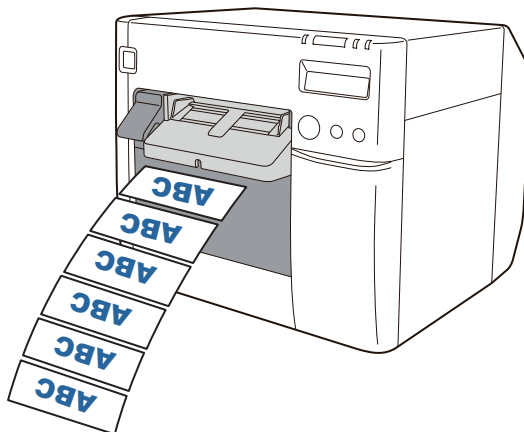

- **Auto Cut (Only After Last Page)** (Coupe auto (après la dernière page uniquement)) : Coupe automatiquement après l'impression de la dernière page uniquement.

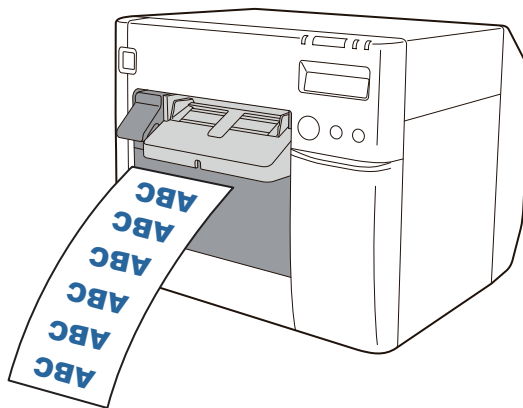

- **Auto Cut (After Specified Number Of Pages)** (Coupe auto (après un nombre de pages spécifié)) : Coupe automatiquement après l'impression de chaque page spécifiée par **Cut Interval** (Intervalle de coupe). Toutefois, la dernière page est toujours coupée. Le nombre maximal de pages est de 255.

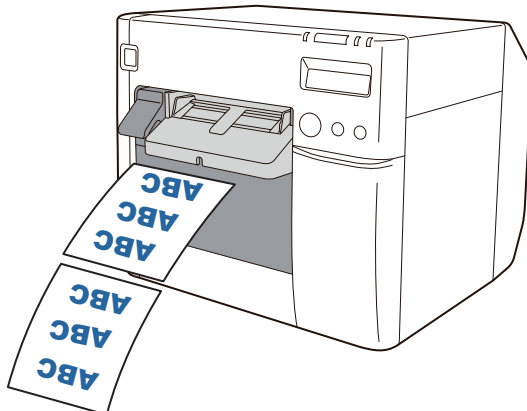

- **No Auto Cut (Feed To Peel Off Position)** (Pas de coupe auto (avance jusqu'à la position de décollement)) : Fait avancer le papier jusqu'à la position de décollement de l'étiquette après l'impression.

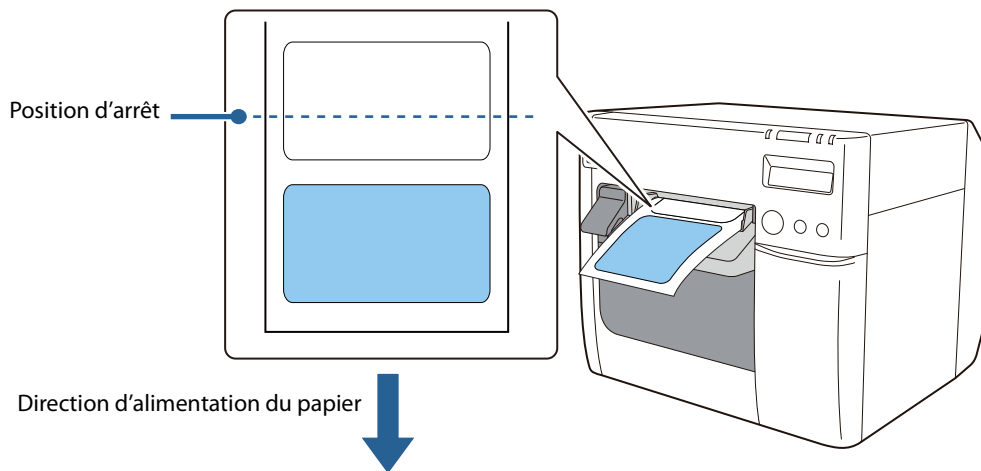

- **No Auto Cut (Feed To Cut Position)** (Pas de coupe auto (avance jusqu'à la position de coupe)) : Fait avancer le papier jusqu'à la position de coupe après l'impression.

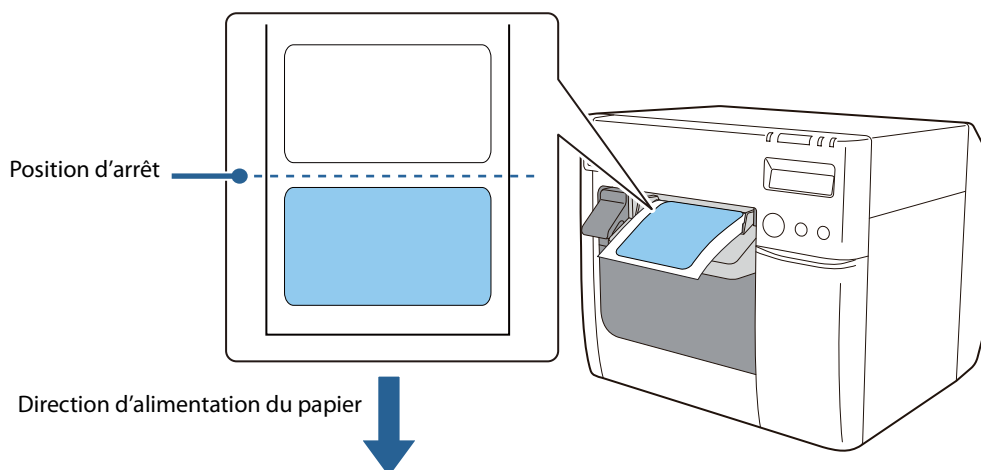

- **No Auto Cut (Stop at the Print End Position)** (Pas de coupe auto (arrêt à la position de fin d'impression)) : S'arrête à la position de fin d'impression après l'impression et ne fait pas avancer le papier. Si les données d'impression suivantes ne sont pas envoyées à l'imprimante dans un délai de 1 seconde, le papier est alimenté jusqu'à la position de coupe puis arrêté.

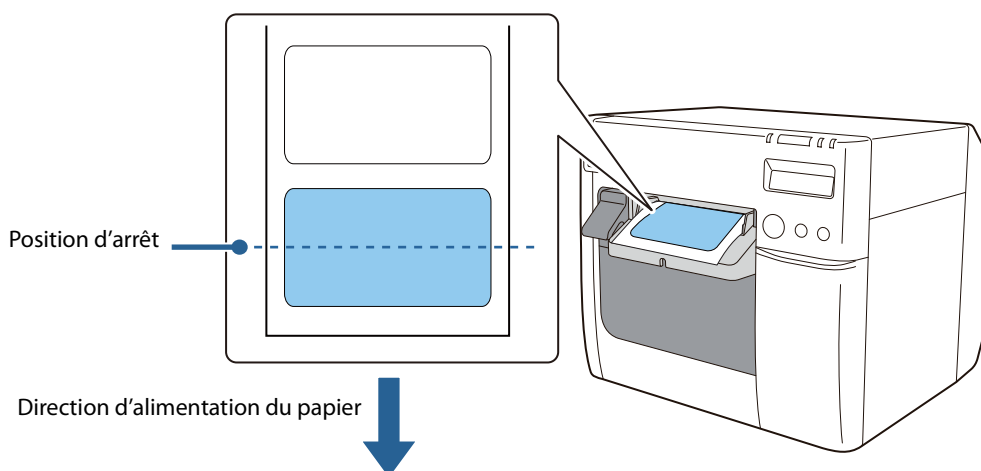

9 Advanced (Avancé)

Réglez les couleurs d'impression et configurez l'orientation de l'impression ainsi que d'autres paramètres.

5 Cliquez sur **OK**.

6 Vérifiez que le nom du support enregistré s'affiche sur l'écran **Media Definition** (Définition de support), puis cliquez sur **Close** (Fermer).

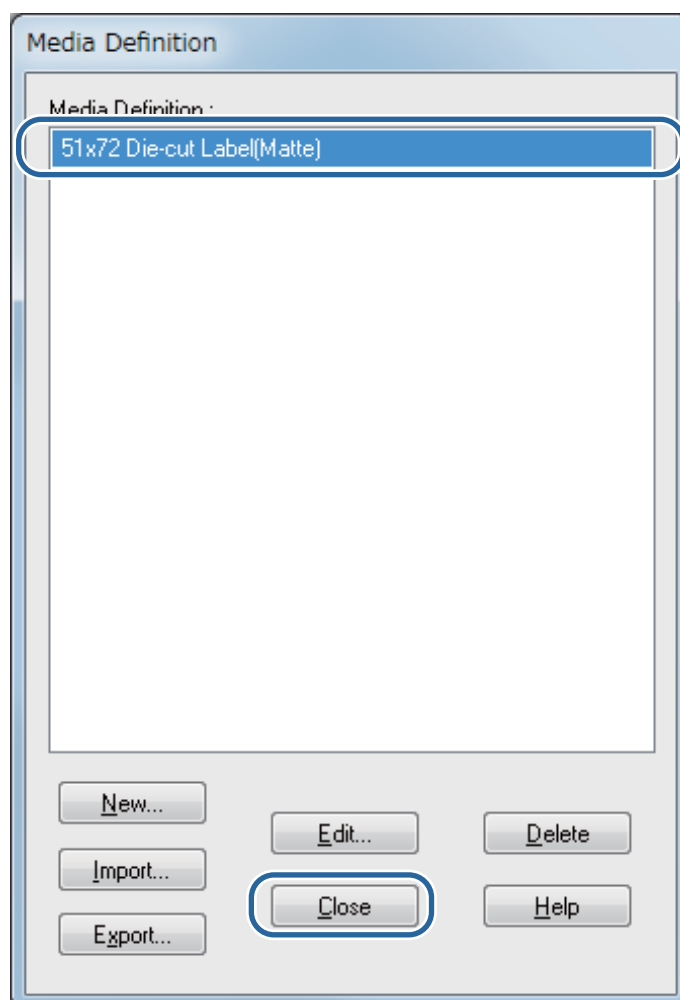

- 7** Vérifiez que vous pouvez sélectionner le nom du support enregistré dans **Media Name** (Nom du support) de l'onglet **General** (Général).

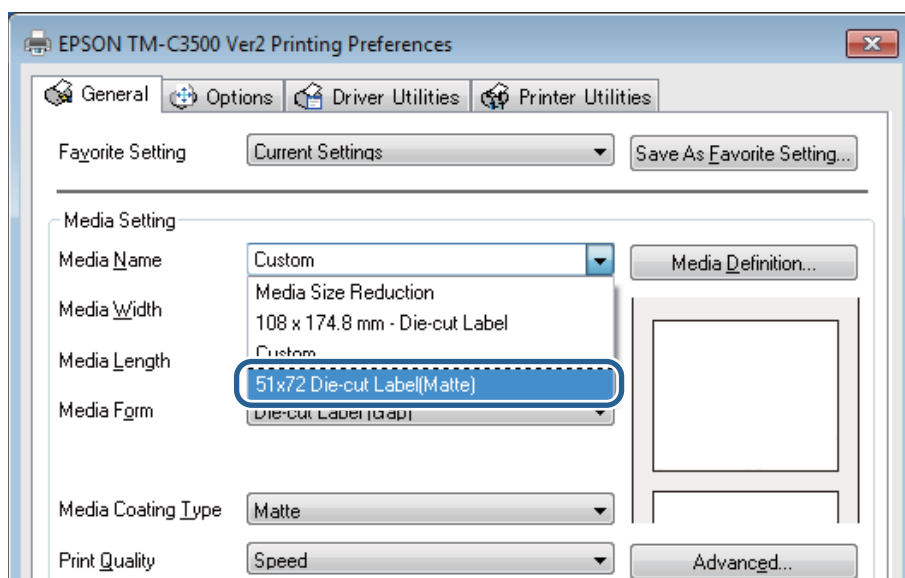

- 8** Cliquez sur le bouton **OK** pour fermer le pilote.

L'enregistrement du papier (définition de support) est maintenant terminé.

Modification et suppression

Modifiez et supprimez des définitions de supports enregistrés en suivant les étapes ci-dessous.

- 1 Affichez le pilote d'imprimante. (☞ « Affichage du pilote d'imprimante » à la page 74)
- 2 Cliquez sur le bouton **Media Definition** (Définition de support) de l'onglet **General** (Général).
L'écran **Media Definition** (Définition de support) s'affiche.

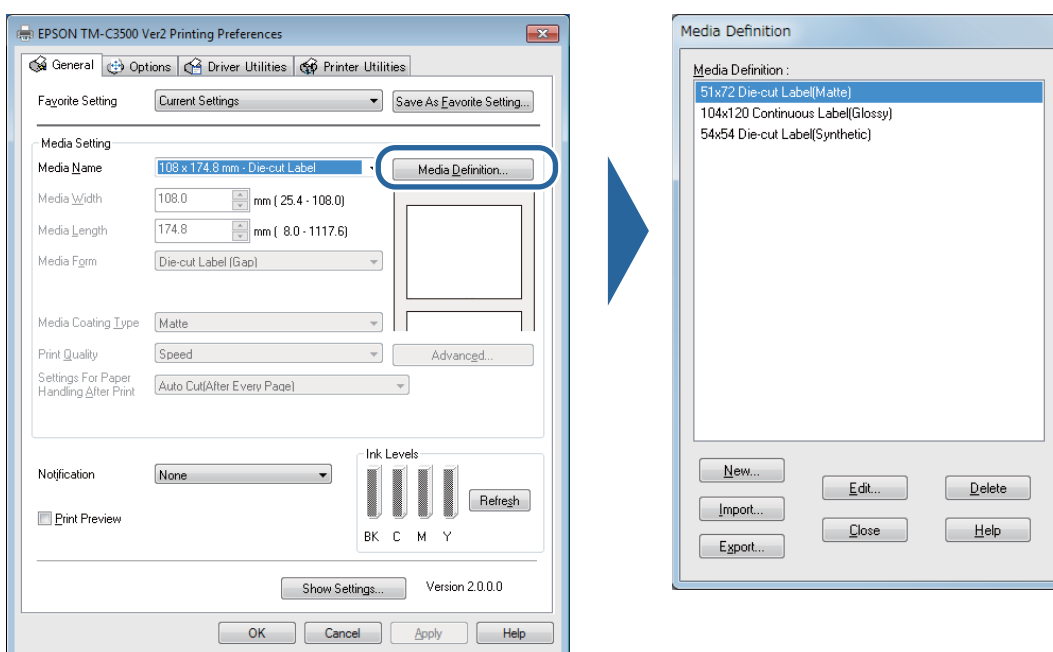

- 3 Cliquez pour sélectionner la définition de support que vous souhaitez modifier ou supprimer.

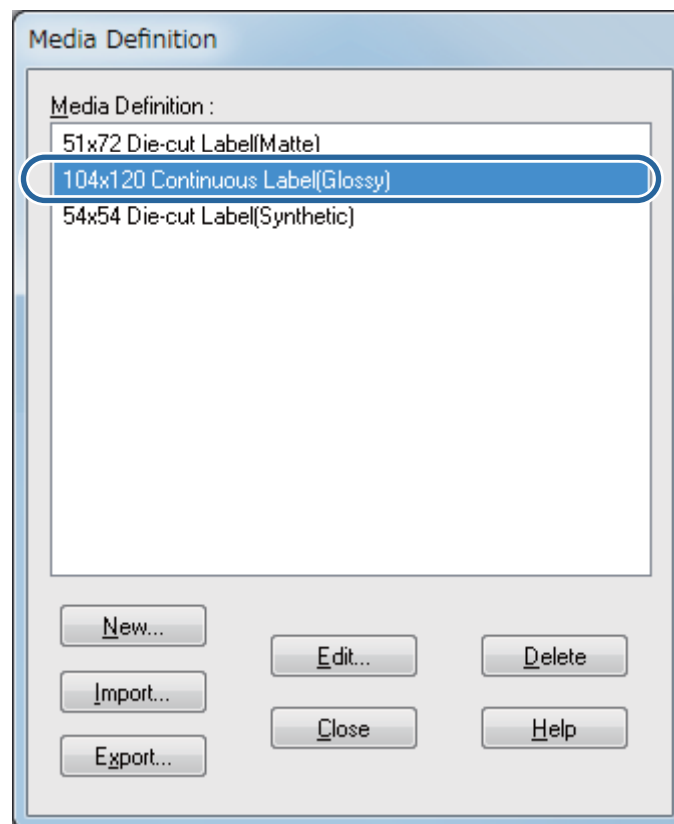

- 4 Si vous souhaitez modifier les paramètres de définition, cliquez sur le bouton **Edit** (Modifier). L'écran **Edit** (Modifier) s'affiche et vous pouvez modifier la définition.

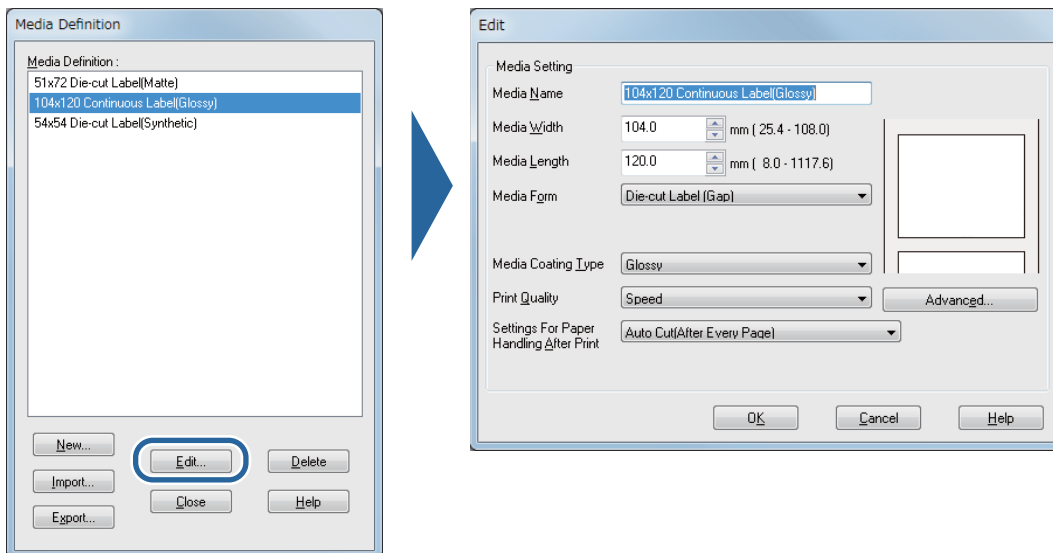

Si vous souhaitez supprimer la définition, cliquez sur le bouton **Delete** (Supprimer). Un écran s'affiche et si vous cliquez sur le bouton **OK**, la définition est supprimée.

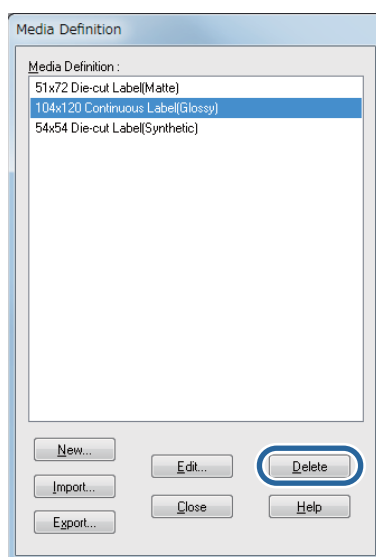

La modification ou la suppression d'une définition de support est maintenant terminée.

Impression sans bordure

Cette section décrit la fonction **Borderless Printing** (Impression sans bordure) de l'onglet **Options** du pilote d'imprimante.

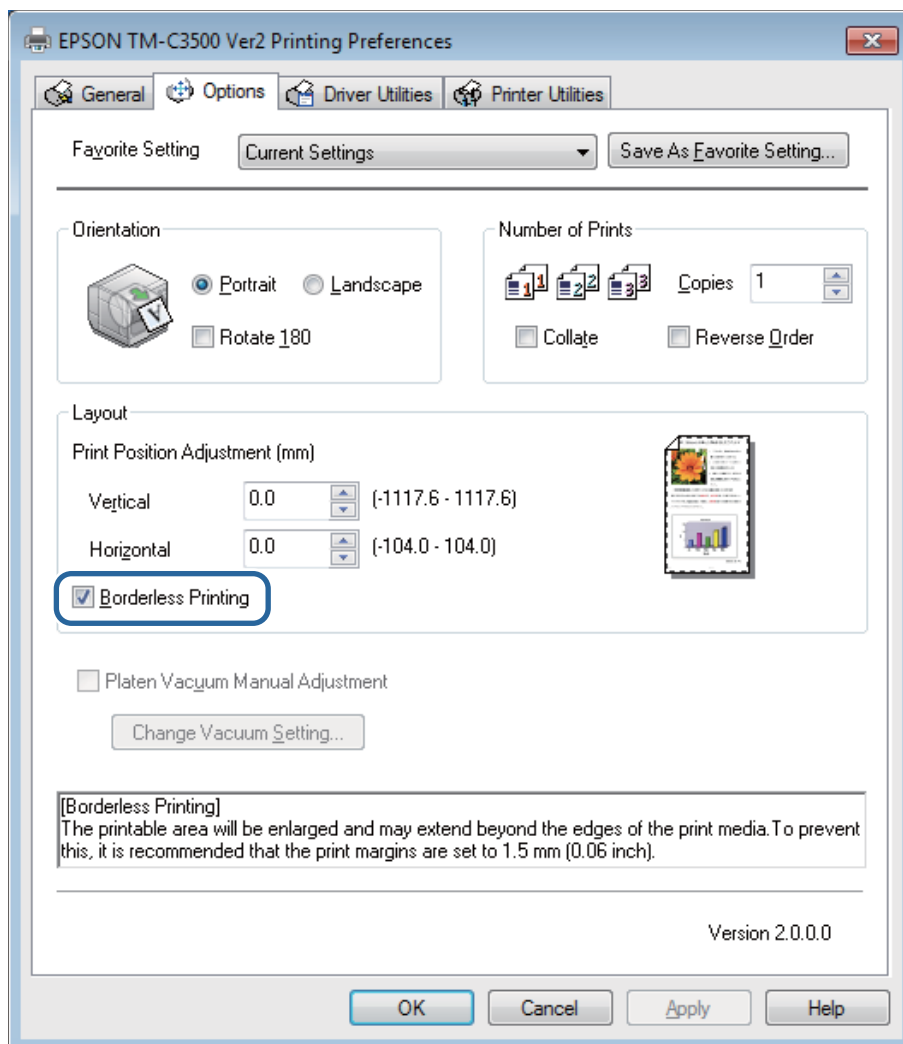

Lorsque la case à cocher **Borderless Printing** (Impression sans bordure) est activée, le pilote n'applique pas de marge. Si vous désactivez la case à cocher, une marge de 1,5 mm est appliquée à chacune des bordures supérieure, inférieure, gauche et droite de la page d'impression.

	IMPORTANT	Avec l'impression sans bordure, l'impression peut s'étendre sur la pellicule protectrice en fonction de la position d'impression actuelle et de la position de chargement du papier. Dans ce cas, il est recommandé de désactiver la case à cocher Borderless Printing (Impression sans bordure) ou d'appliquer des marges d'au moins 1,5 mm dans les données d'impression pour éviter tout risque de bavures d'encre sur le papier ou vos mains.
	Remarque	<ul style="list-style-type: none">• Le paramètre Borderless Printing (Impression sans bordure) ne peut pas être enregistré dans les définitions de supports. Vous devez activer la case à cocher Borderless Printing (Impression sans bordure) chaque fois que vous souhaitez appliquer le paramètre.• La valeur maximale de la largeur de la zone d'impression est de 104 mm. Si la largeur d'impression dépasse 104 mm, des marges sont créées à gauche et à droite.

Désinstallation du pilote d'imprimante

Procédez comme suit pour désinstaller le pilote d'imprimante de l'ordinateur.

- 1** Mettez l'imprimante hors tension. ( « [Mise hors tension](#) » à la page 44)
- 2** Quittez toutes les applications en cours d'exécution sur l'ordinateur.
- 3** Ouvrez **Désinstaller un programme** (ou **Ajouter ou supprimer des programmes**).
 - Windows 10 :
Cliquez avec le bouton droit sur **Démarrer** et sélectionnez **Panneau de configuration**. Cliquez sur **Désinstaller un programme**.
 - Windows 8.1 ou Windows 8 :
Sélectionnez **Panneau de configuration** à partir de Paramètres de la barre latérale du bureau. Cliquez sur **Désinstaller un programme**.
 - Windows 7 :
Cliquez sur **Panneau de configuration** dans le menu **Démarrer**. Cliquez sur **Désinstaller un programme**.
 - Windows Vista :
Cliquez sur **Panneau de configuration** dans le menu **Démarrer**. Cliquez sur **Désinstaller un programme**.
 - Windows XP Professional :
Cliquez sur **Panneau de configuration** dans le menu **Démarrer**, puis cliquez sur **Ajouter ou supprimer des programmes**.
 - Windows XP Home Edition :
Cliquez sur **Panneau de configuration** dans le menu **Démarrer**, puis cliquez sur **Ajouter ou supprimer des programmes**.
- 4** Sélectionnez le pilote à supprimer.
- 5** Cliquez sur **Désinstaller** ou **Supprimer**.
- 6** Suivez les instructions affichées à l'écran.

Création et impression d'étiquettes

Ce chapitre décrit comment créer et imprimer des étiquettes.



Remarque

L'utilisation varie en fonction du logiciel d'application. Pour plus d'informations, reportez-vous au manuel ou à l'aide du logiciel d'application.

Création d'étiquettes

Créez des étiquettes à l'aide d'applications Windows telles que les outils de création d'étiquettes, Microsoft® Word et Excel, ou des outils de peinture.

Impression d'étiquettes

Cette section décrit la procédure d'impression de base.

- 1** Ouvrez le fichier à imprimer à partir du logiciel d'application.
- 2** Sélectionnez **Fichier - Imprimer**, puis sélectionnez **EPSON TM-C3500** dans **Imprimante**.
- 3** Cliquez sur **Propriétés** (ou **Avancé**) pour afficher l'écran du pilote d'imprimante.
- 4** Entrez un format de papier correspondant au papier utilisé ou sélectionnez une définition de support qui a été enregistrée au préalable.
( « [Enregistrement de papier \(définition de support\)](#) » à la page 77)
- 5** Cliquez sur **OK** pour fermer l'écran du pilote d'imprimante.
- 6** Cliquez sur **Imprimer**.

Création et impression de données d'étiquettes

Un exemple de procédure de création des données d'une étiquette à l'aide de Microsoft® Word 2010 et de l'impression de l'étiquette est décrit ci-après. Lors de l'impression, la procédure doit être adaptée pour correspondre à votre environnement d'exploitation.

- Forme de papier : Papier en rouleau
- Format du support : Étiquette prédécoupée (espace)
- Type de support : Papier mat
- Taille d'étiquette : 72,0 x 51,0 mm
- Contenu à imprimer :



Remarque

- Pour en savoir plus sur la procédure d'installation et les procédures d'utilisation de Microsoft® Word 2010, reportez-vous au manuel et à toute autre documentation de Microsoft® Word 2010.
- Si vous utilisez une version différente de Microsoft® Word, les écrans de réglage et la procédure peuvent varier.
- Si vous utilisez une étiquette au format paysage, l'impression ne sera pas effectuée comme prévu en raison des spécifications de Microsoft® Word 2010. Si vous souhaitez utiliser une étiquette au format paysage, utilisez une autre application.

Le déroulement des opérations est indiqué ci-dessous.

Enregistrement d'une définition de support

Enregistrez les paramètres en fonction du papier à utiliser dans le pilote d'imprimante.

Préparation de Microsoft® Word

Définissez les marges et le format de papier du document.

Conception de l'étiquette

Créez l'étiquette conformément à l'objectif.

Impression

Imprimez l'étiquette depuis l'imprimante.

- 1 Affichez le pilote d'imprimante. ( « [Affichage du pilote d'imprimante](#) » à la page 74)
- 2 Cliquez sur le bouton **Media Definition** (Définition de support) de l'onglet **General** (Général).
L'écran **Media Definition** (Définition de support) s'affiche.

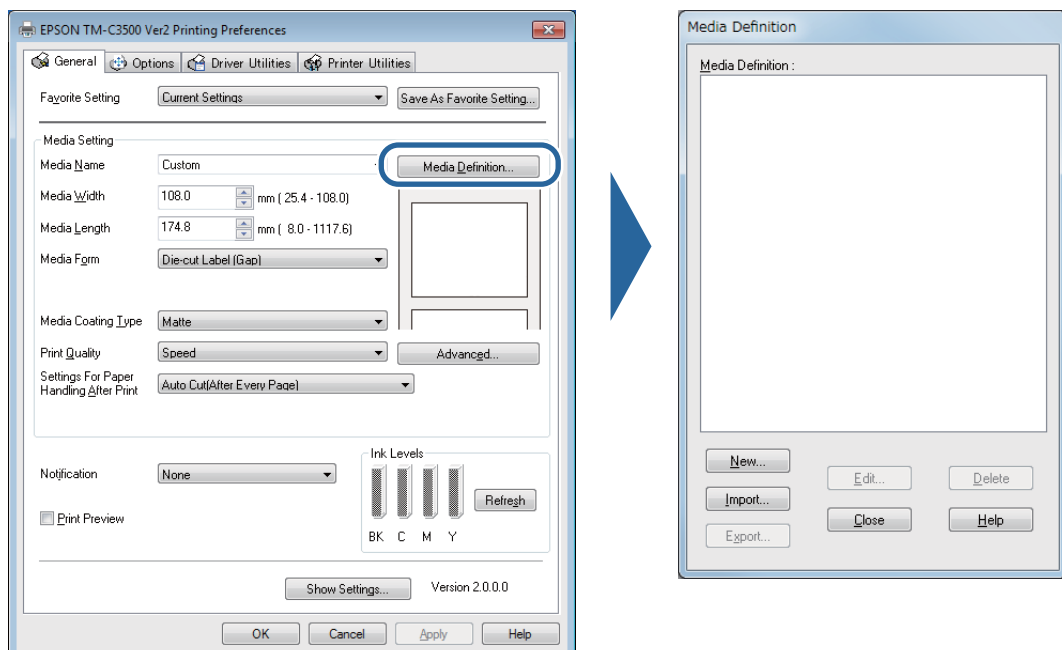

- 3** Cliquez sur le bouton **New** (Nouveau).
L'écran **New** (Nouveau) s'affiche.

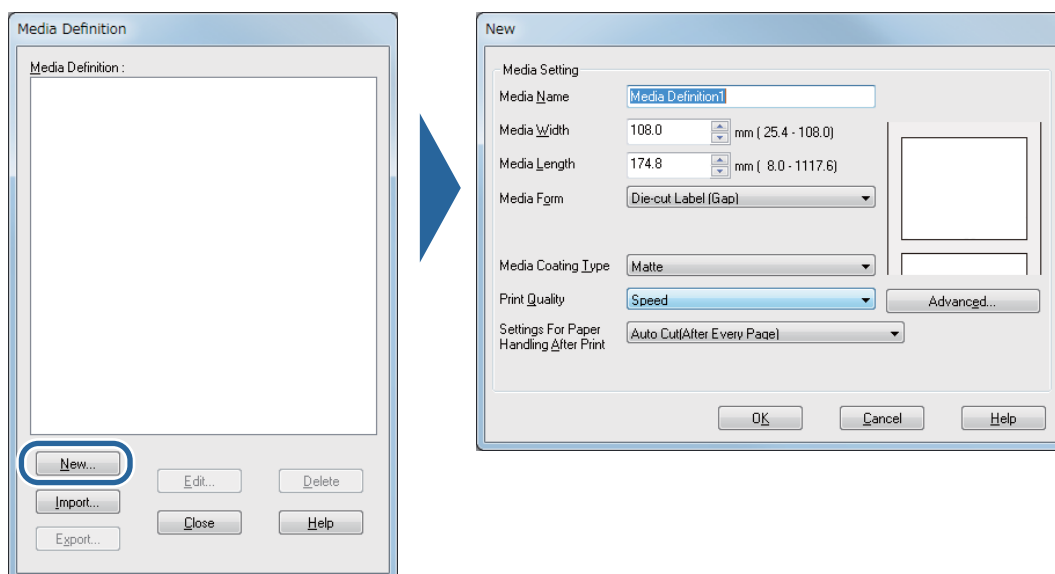

- 4 Entrez et définissez les paramètres de **Media Name** (Nom du support) jusqu'à **Settings For Paper Handling After Print** (Paramètres de gestion du papier après impression) comme indiqué ci-dessous en fonction du papier à utiliser. (☞ « [Enregistrement de papier \(définition de support\)](#) » à la page 77)

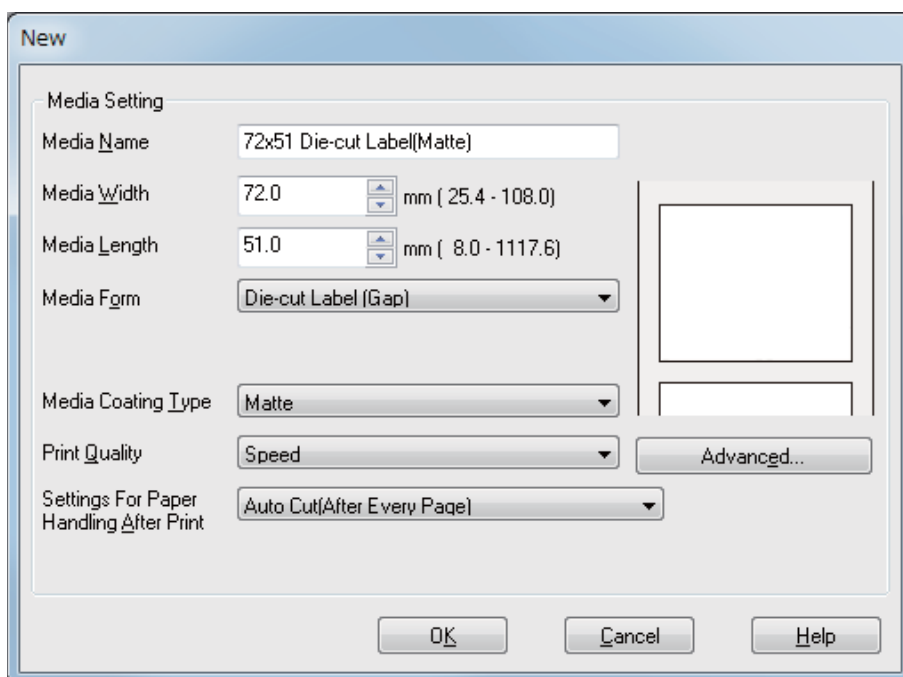

Media Name (Nom du support) : 72 x 51 Die-cut Label (Matte) (Étiquette prédécoupée 72x51 (mat))

Media Width (Largeur du support) : 72.0

Media Length (Longueur du support) : 51.0

Media Form (Format du support) : Die-cut Label (Gap) (Étiquette prédécoupée (espace))

Media type (Type de support) : Matte paper (Papier mat)

Print Quality (Qualité d'impression) : Speed (Vitesse)

Settings For Paper Handling After Print (Paramètres de gestion du papier après impression) :

Auto Cut (After Every Page) (Coupe auto (après chaque page))

- 5 Cliquez sur **OK**.
- 6 Vérifiez que le nom du support enregistré s'affiche sur l'écran Définition de support, puis cliquez sur **Close** (Fermer).

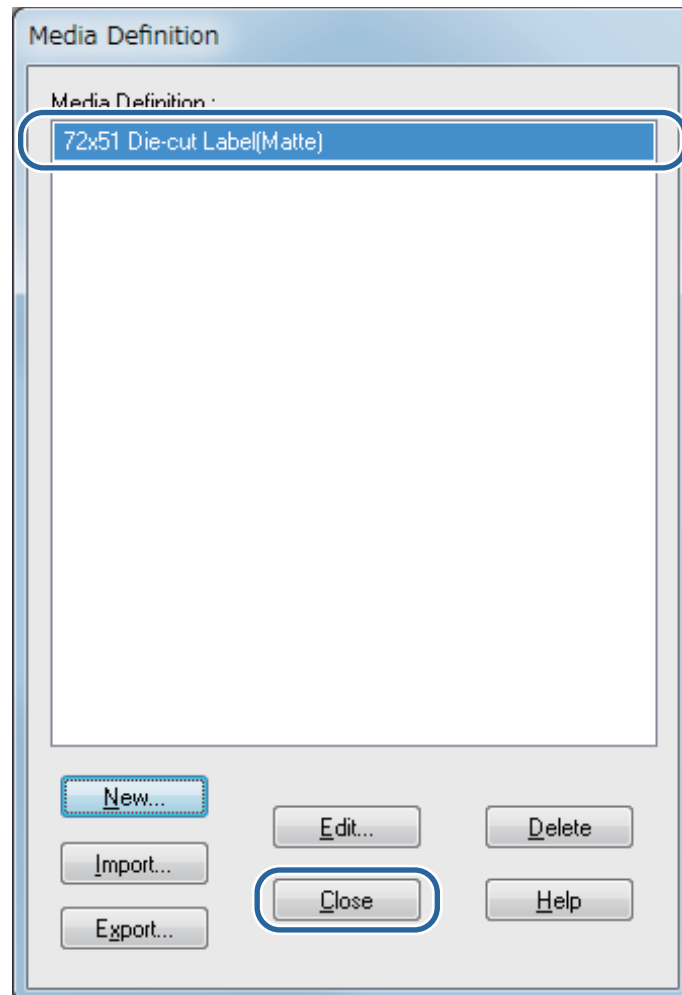

- 7** Vérifiez que vous pouvez sélectionner le nom du support enregistré dans Nom du support de l'onglet Général.

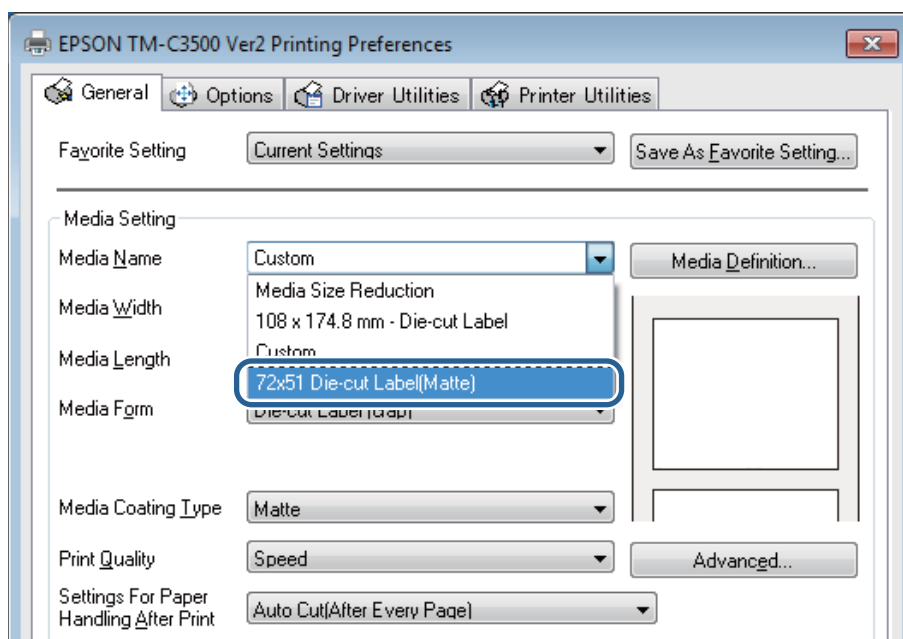

- 8** Cliquez sur le bouton **OK** pour fermer le pilote.
- 9** Démarrez Microsoft® Word 2010 et sélectionnez **EPSON TM-C3500** dans **Fichier - Imprimer - Imprimante**.
- 10** Cliquez sur **Marges personnalisées** dans le menu déroulant Marges, puis définissez les marges supérieure, inférieure, gauche et droite sur 1,5 mm.
- 11** Sélectionnez **72x51 Die-cut Label (Matte)** (Étiquette prédécoupée 72x51 (mat)) dans le menu déroulant du format de papier.
- 12** Retournez à l'onglet d'accueil et créez l'étiquette.
- 13** Cliquez sur **Fichier - Imprimer**, puis cliquez sur le bouton **Imprimer**.
L'imprimante commence à imprimer.

La création et l'impression d'une étiquette sont maintenant terminées.

Impression sans bordure d'étiquettes prédécoupées

Cette section décrit les conditions recommandées pour l'impression d'étiquettes prédécoupées sans bordure (impression sans marge en haut, en bas, à gauche et à droite des étiquettes).

	IMPORTANT	Avec l'impression sans bordure, l'impression peut s'étendre sur la pellicule protectrice en fonction de la position d'impression actuelle et de la position de chargement du papier. Lors de la manipulation du papier imprimé (des étiquettes), faites particulièrement attention pour éviter tout risque de bavures d'encre sur le papier ou vos mains.
---	------------------	---

Papier recommandé pour étiquettes prédécoupées

Étiquette prédécoupée (marque noire) avec espacement entre les étiquettes

Les étiquettes sont semi-découpées et les marges sont conservées pour ce papier. L'impression sans bordure est possible car la largeur du papier est supérieure à la taille de l'étiquette. En outre, utilisez du papier comportant une marque noire située à 1,5 mm du bord d'attaque de l'étiquette.

	IMPORTANT	<ul style="list-style-type: none">• Si vous utilisez des étiquettes prédécoupées sans espacement entre les étiquettes, l'encre imprimée sur la pellicule protectrice risque d'entraîner des bavures d'encre sur vos mains et à l'intérieur de l'imprimante. Faites particulièrement attention lors de la manipulation du papier imprimé (des étiquettes).• La valeur maximale de la largeur de la zone d'impression est de 104 mm. Si la largeur d'impression dépasse 104 mm, des marges sont créées à gauche et à droite.
---	------------------	---

Paramètres du pilote d'imprimante

- Définissez une zone d'impression supérieure au format du papier de 1,5 mm en haut, en bas, à gauche et à droite.
- Sélectionnez **Continuous paper (Blackmark)** (Papier continu (marque noire)) pour le format du support.
- Activez la case à cocher **Borderless Printing** (Impression sans bordure).

Exemple de réglage

Cette section présente un exemple de réglage du pilote pour l'impression sans bordure.

Papier à utiliser

- Étiquettes prédécoupées avec espacement entre les étiquettes
- Largeur de l'étiquette : 60,0 mm
- Hauteur de l'étiquette : 35,0 mm

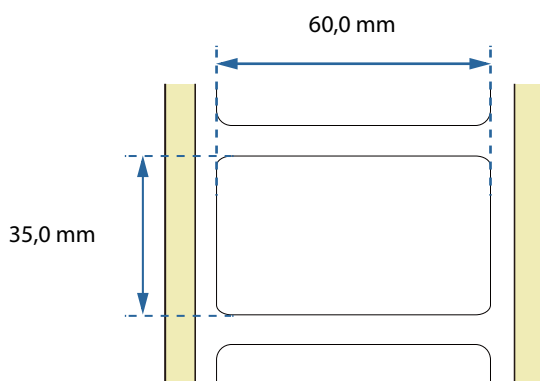

Paramètres du pilote d'imprimante

- Media Form (Format du support) : Continuous paper (Blackmark) ((Papier continu (marque noire)))
- Borderless Printing (Impression sans bordure) : Case à cocher activée
- Media Width (Largeur du support) : 63.0 mm
- Media Length (Longueur du support) : 38.0 mm

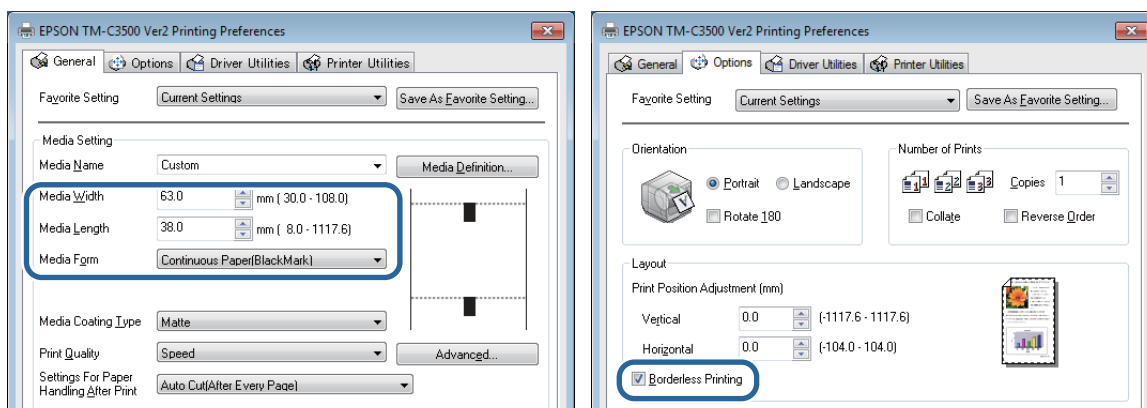

Zone imprimable

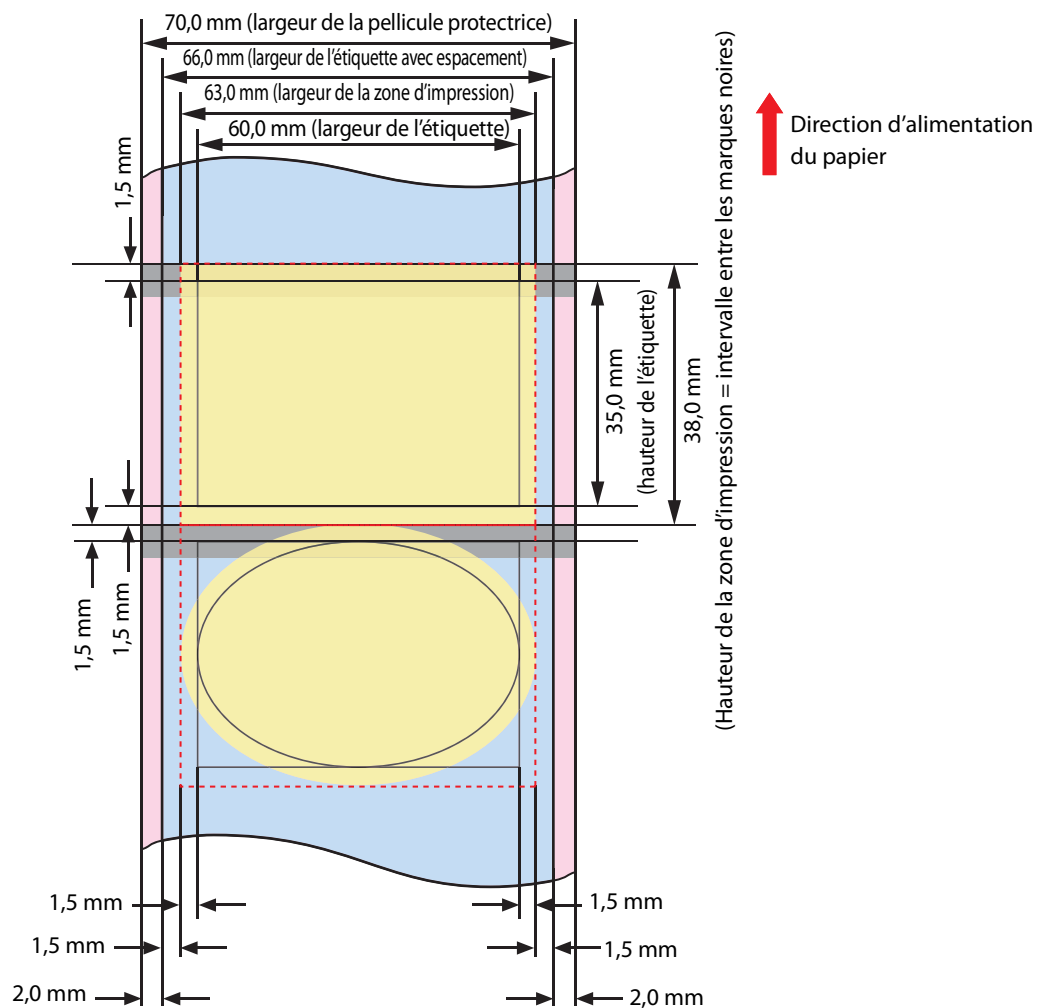

- Zone d'impression de **Media Definition** (Définition de support) à spécifier dans le pilote d'imprimante
- Zone de positionnement des données d'impression (En haut : rectangle de 63,0 x 38,0 mm / En bas : ovale de 63,0 x 38,0 mm)
- Zone d'étiquette
- Pellicule protectrice
- Position des marques noires (au verso)

Utilisation avancée

Ce chapitre décrit comment utiliser l'imprimante dans des applications spécifiques.

Fonctions et procédures d'utilisation de l'imprimante

Signal sonore

Cette section décrit les fonctions et les paramètres du signal sonore.

Le signal sonore retentit lorsque l'impression n'est pas possible et lorsque l'impression est terminée. Cela vous permet de connaître l'état de l'imprimante même lorsque vous n'êtes pas à proximité de l'imprimante.

Les caractéristiques et les paramètres du signal sonore sont indiqués ci-dessous.

Élément	Description
Fréquence	Fixée à 2,5 kHz.
Volume	Élevé/faible Procédure de commutation : Commutateur DIP n° 8 (☞ « Réglage du volume » à la page 101)
Conditions de notification du signal sonore	Lorsque l'impression n'est pas possible (☞ « Lorsque l'impression n'est pas possible » à la page 103) Lorsque l'impression est terminée (☞ « Lorsque l'impression est terminée » à la page 104)

Réglage du volume

Réglez le volume du signal sonore en suivant les étapes ci-dessous.



ATTENTION

Mettez l'imprimante hors tension avant de retirer le cache des commutateurs DIP. Si vous retirez le cache lorsque l'imprimante est sous tension, cela peut entraîner une panne en raison d'un court-circuit.

- 1 Vérifiez que l'imprimante est hors tension.
- 2 Ouvrez le couvercle du logement des cartouches d'encre et retirez le cache des commutateurs DIP.

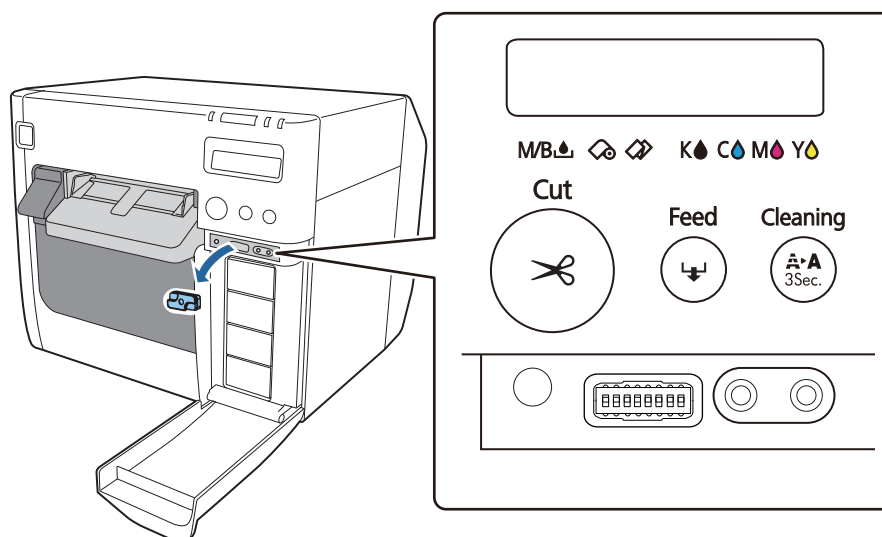

- 3 Utilisez un objet pointu pour actionner les commutateurs DIP. Les commutateurs DIP sont numérotés dans l'ordre à partir de la gauche. La position vers le haut correspond à l'état activé et la position vers le bas à l'état désactivé. Activez le commutateur DIP n° 8 pour définir un volume élevé et désactivez-le pour définir un volume faible.

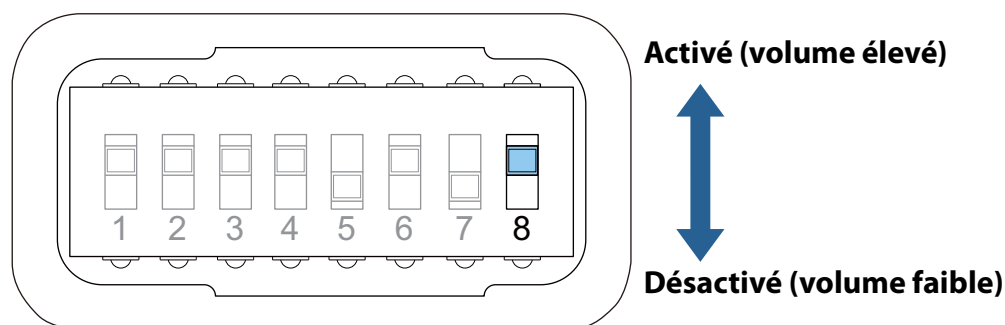

- 4 Remettez le cache des commutateurs DIP et fermez le couvercle du logement des cartouches d'encre.

Le réglage du volume du signal sonore est maintenant terminé.

Conditions et paramètres de notification du signal sonore

Lorsque l'impression n'est pas possible

Lorsque l'impression n'est pas possible, le signal sonore retentit répétitivement selon le motif suivant.

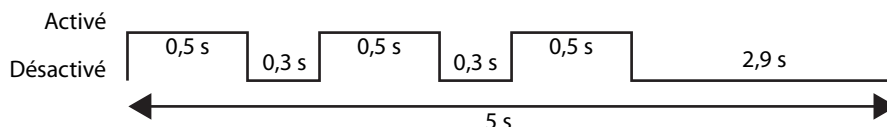

L'impression n'est pas possible dans les cas suivants.

État de l'imprimante	
<ul style="list-style-type: none">• Couvercle du rouleau de papier ouvert• Couvercle du logement des cartouches d'encre ouvert• Couvercle de la boîte de maintenance ouvert• La cartouche d'encre doit être remplacée• La boîte de maintenance doit être remplacée• Aucune cartouche d'encre• Aucune boîte de maintenance	<ul style="list-style-type: none">• Erreur de lecture de la cartouche d'encre• Erreur de lecture de la boîte de maintenance• Erreur de forme du support• Erreur de format du support• Erreur de bourrage papier• Erreur de retrait du papier• Erreur d'absence de papier*• Erreur d'imprimante• Maintenance requise

* Lorsqu'il n'y a aucune donnée d'impression, le signal sonore ne retentit pas pour l'état d'absence de papier.

Le signal sonore ne retentit pas par défaut. Pour que le signal sonore retentisse, modifiez le paramètre dans PrinterSetting.



Remarque

Vous ne pouvez pas régler le retentissement ou non du signal sonore en fonction de l'état de l'imprimante.

- 1** Affichez le pilote d'imprimante. ( « [Affichage du pilote d'imprimante](#) » à la page 74)
- 2** Sélectionnez l'onglet **Printer Utilities** (Utilitaires d'imprimante), puis cliquez sur **Printer Setting Utility** (Utilitaire de configuration de l'imprimante).
- 3** L'écran **TM-C3500 PrinterSetting** s'affiche. Sélectionnez **Advanced Settings** (Paramètres avancés) - **Notification Settings** (Paramètres de notification).

- 4 L'écran **Notification Settings** (Paramètres de notification) s'affiche. Sélectionnez un paramètre dans le menu déroulant **Beep Notification Setting at an Error** (Paramètre de notification par bip sonore en cas d'erreur).

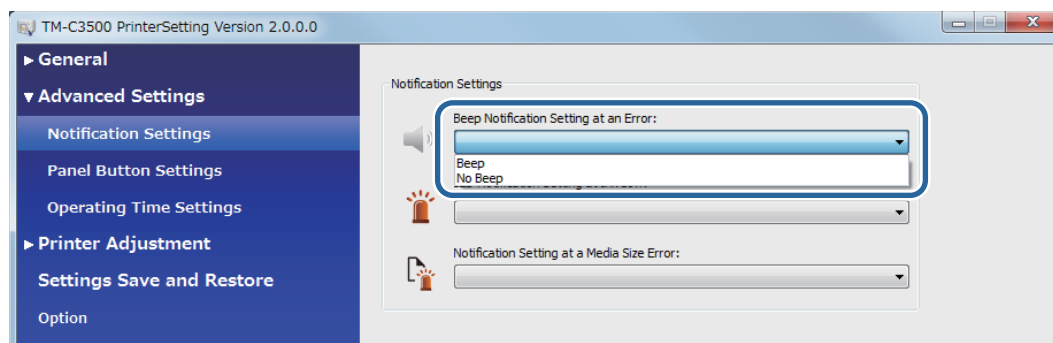

- 5 Cliquez sur **Apply Settings** (Appliquer les paramètres).
- 6 Mettez l'imprimante sous tension.

Lorsque l'impression est terminée

Lorsque l'impression est terminée, le signal sonore retentit pendant 0,3 seconde. Le paramètre du signal sonore peut être configuré dans le pilote d'imprimante.

- 1 Affichez le pilote d'imprimante. ( « [Affichage du pilote d'imprimante](#) » à la page 74)
- 2 Sélectionnez un paramètre dans le menu déroulant **Notification** de l'onglet **General** (Général).

Élément	Description
None (Aucune)	Le signal sonore ne retentit pas.
Beep at Page End (Bip sonore en fin de page)	Le signal sonore retentit après l'impression de chaque page.
Beep at Job End (Bip sonore en fin de travail)	Le signal sonore retentit après l'impression de la dernière page.

- 3 Cliquez sur **OK**.

Le réglage du signal sonore est maintenant terminé.

Systeme de controle automatique des buses

L'imprimante est équipée d'un système de contrôle automatique des buses pour garantir une qualité d'impression constante. Ce système contrôle la tête d'impression à intervalles réguliers et exécute un nettoyage de la tête en cas de détection d'obstruction des buses.

Vous pouvez sélectionner l'un des quatre modes suivants du système de contrôle automatique des buses.

Mode de contrôle des buses	Qualité d'impression	Description
Anti-missing dot mode (Mode de protection contre les points manquants)		Exécute un nettoyage de la tête à chaque détection d'obstruction des buses (points manquants sur l'impression). Assure des impressions très fiables.
Anti-missing read mode (Mode de protection contre les problèmes de lecture) (paramètre par défaut)		Permet d'éviter la lecture erronée de caractères partiellement imprimés causée par l'obstruction des buses.
Anti-missing color mode (Mode de protection contre les problèmes de couleur)		Permet d'éviter tout changement non intentionnel des couleurs des impressions causé par l'obstruction des buses. Par exemple, pour imprimer une image de couleur verte, des gouttelettes d'encre cyan et jaune sont expulsées par l'imprimante. Si les gouttelettes d'encre cyan ne sont pas correctement expulsées en raison de l'obstruction des buses, l'image verte est imprimée en jaune. Ce mode permet d'éviter les changements de couleur.
No missing dot detection mode (Mode de non détection des points manquants)		N'exécute pas le contrôle automatique des buses et le nettoyage de la tête.



IMPORTANT

- Cette fonction ne permet pas d'obtenir une précision de 100 % pour la détection et la prévention des points manquants sur les impressions.
- Si une très grande fiabilité est requise pour les impressions, il est recommandé d'utiliser des polices dont la hauteur est de 3 points ou plus (6 points ou plus pour la police Arial).
- Si le problème d'obstruction des buses n'a pas pu être résolu, le nettoyage automatique de la tête est répété cinq fois. Si le problème n'est toujours pas résolu, **Buse bouchée** s'affiche sur l'écran LCD et l'impression s'arrête.



Remarque

- Une petite quantité d'encre est consommée pour la détection de points manquants.
- De l'encre est consommée pour le nettoyage de la tête.

Conditions et planification du nettoyage automatique

Mode de contrôle des buses	Critère de nettoyage automatique de la tête (Nombre de points manquants)	Planification
Anti-missing dot mode (Mode de protection contre les points manquants)	1 point manquant ou plus	Lors de la mise sous tension de l'imprimante Lors d'une pause Après le nettoyage de la tête
Anti-missing read mode (Mode de protection contre les problèmes de lecture) (paramètre initial)	2 points manquants ou plus	Après la fermeture du couvercle du rouleau de papier Après la fermeture du couvercle du logement des cartouches d'encre Après la fermeture du couvercle de la boîte de maintenance
Anti-missing color mode (Mode de protection contre les problèmes de couleur)	3 points consécutifs manquants ou plus ou 10 points manquants ou plus	Après la détection d'un choc sur l'imprimante Contrôle régulier lors de l'impression en continu*

* L'impression peut s'arrêter pendant environ 8 secondes.

Réglage du système de contrôle automatique des buses

- 1** Affichez le pilote d'imprimante. ( « [Affichage du pilote d'imprimante](#) » à la page 74)
- 2** Sélectionnez l'onglet **Printer Utilities** (Utilitaires d'imprimante), puis cliquez sur **Printer Setting Utility** (Utilitaire de configuration de l'imprimante).
- 3** L'écran **TM-C3500 PrinterSetting** s'affiche. Sélectionnez **General** (Général) - **Printer Operation Settings** (Paramètres de fonctionnement de l'imprimante).

- 4 L'écran **Printer Operation Settings** (Paramètres de fonctionnement de l'imprimante) s'affiche. Sélectionnez un paramètre dans le menu déroulant **Nozzle Check Mode** (Mode de contrôle des buses).

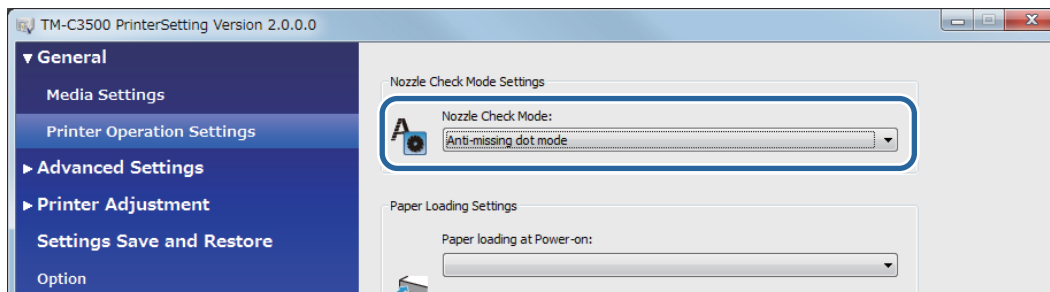

- 5 Cliquez sur **Apply Settings** (Appliquer les paramètres).

Le réglage est maintenant terminé.

Paramètres réseau

Cette section décrit les paramètres réseau.

L'imprimante peut utiliser les paramètres réseau attribués automatiquement à partir du serveur DHCP (Dynamic Host Configuration Protocol) d'un routeur haut débit ou d'un autre périphérique. Vous pouvez également définir l'adresse IP et les autres paramètres manuellement.

Méthodes de réglage

Les méthodes suivantes permettent de configurer les paramètres réseau. Les éléments de réglage disponibles diffèrent selon les méthodes. ([🔗 « Éléments de réglage » à la page 108](#)) Sélectionnez la méthode la plus adaptée à votre environnement.

- **Install Navi**
Démarrez à partir du CD fourni avec l'imprimante, puis configurez les paramètres. Pour la procédure de réglage, suivez les instructions affichées à l'écran par Install Navi.
- **EpsonNet Config (utilitaire pour système d'exploitation Windows)**
Configurez les paramètres réseau de l'imprimante à partir d'un ordinateur via le réseau. Installez EpsonNet Config sur l'ordinateur à partir du CD fourni avec l'imprimante. Pour en savoir plus sur la procédure de réglage, reportez-vous au guide d'utilisation d'EpsonNet Config installé lors de l'installation d'EpsonNet Config.
- **EpsonNet Config (version Web)**
Configurez les paramètres réseau à partir du navigateur d'un ordinateur ou d'une tablette via le réseau. Les paramètres réseau de l'ordinateur ou de la tablette doivent être modifiés afin de permettre la communication avec l'imprimante. Pour en savoir plus sur la procédure de démarrage, reportez-vous à la page suivante.
([🔗 « EpsonNet Config \(version Web\) » à la page 112](#))

Éléments de réglage

Les éléments pouvant être définis par chaque méthode de réglage des paramètres réseau sont listés ci-dessous.

Élément	Install Navi	EpsonNet Config	EpsonNet Config (version Web)
IP Address Acquisition Method (Automatic/Manual) (Méthode d'acquisition de l'adresse IP (automatique/manuelle))	✓	✓	✓

Élément	Install Navi	EpsonNet Config	EpsonNet Config (version Web)
IP Address (Adresse IP)	✓	✓	✓
Subnet Mask (Masque de sous-réseau)	✓	✓	✓
Default Gateway (Passerelle par défaut)	✓	✓	✓
Primary DNS Server (Serveur DNS principal)	-	✓	✓
Secondary DNS Server (Serveur DNS secondaire)	-	✓	✓
Proxy Server (Serveur proxy)	-	✓	✓
Port Number (Numéro de port)	-	✓	✓
Location, Model Name (Emplacement, Nom de modèle)	-	✓	-
WSD (Web Services on Devices) Settings (Paramètres WSD (services Web pour périphériques))	-	✓	-
SNMP Settings (Paramètres SNMP)	-	✓	-
LPR Port, RAW Port (Port LPR, Port RAW)	-	✓	-
Timeout Time (Délai d'attente)	-	✓	-

Paramètres réseau par défaut

Les paramètres réseau par défaut sont indiqués ci-dessous.

Élément	Paramètre initial
Obtain IP Address (Obtention de l'adresse IP)	Auto (Automatique)
IP Address (Adresse IP)	192.168.192.168*

* Lorsque **Obtain IP Address** (Obtention de l'adresse IP) est réglé sur **Manual** (Manuelle)



Remarque

Le pilote d'imprimante ne dispose pas d'une fonction permettant de suivre automatiquement l'adresse IP définie sur l'imprimante. Si vous tentez d'utiliser l'imprimante alors que l'élément **Obtain IP Address** (Obtention de l'adresse IP) est toujours réglé sur **Auto** (Automatique), l'impression peut être impossible. Il est recommandé de consulter votre administrateur réseau ou d'utiliser l'un des utilitaires (Install Navi, EpsonNet Config, EPSON Deployment Tool (Outil de déploiement d'EPSON), etc.) pour définir une adresse IP statique. (🔗 « [Paramètres réseau](#) » à la page 108)

Restauration des paramètres réseau par défaut

La procédure de restauration des paramètres réseau par défaut est décrite ci-dessous.

- 1** Vérifiez que l'imprimante est hors tension.
- 2** Appuyez de façon prolongée sur la touche de feuille d'état et mettez l'imprimante sous tension, puis maintenez la touche enfoncée pendant au moins 10 secondes. (🔗 « [Connecteurs](#) » à la page 25)

EpsonNet Config (version Web)

Cette section décrit les fonctions et les procédures d'utilisation d'EpsonNet Config (version Web).

Il est possible d'acquérir des informations et de configurer les paramètres réseau de l'imprimante à partir du navigateur d'un ordinateur ou d'une tablette via le réseau. Connectez l'ordinateur ou la tablette au même réseau que l'imprimante.

Les fonctions suivantes sont disponibles.

- Configuration des paramètres réseau
- Vérification des paramètres réseau
- Initialisation des paramètres réseau
- Vérification de la quantité d'encre restante

Démarrage d'EpsonNet Config

La procédure de démarrage d'EpsonNet Config est décrite ci-dessous.

- 1** Imprimez la feuille d'état de l'imprimante et vérifiez l'adresse IP.
( « [Vérification des paramètres réseau \(impression d'une feuille d'état\)](#) » à la page 111)
- 2** Vérifiez que l'ordinateur ou la tablette est sur le même réseau que l'imprimante. Si le réseau n'est pas le même, modifiez les paramètres réseau de l'ordinateur.

 Remarque	Si l'adresse IP de l'imprimante est définie sur 192.169.192.168, définissez l'adresse IP de l'ordinateur sur 192.168.192.167 et le masque de sous-réseau sur 255.255.255.0, par exemple.
---	--
- 3** Ouvrez un navigateur sur l'ordinateur ou la tablette.
- 4** Entrez l'adresse IP de l'imprimante dans la barre d'adresses du navigateur.

5 L'écran **Main** (Principal) s'affiche. Cliquez sur l'élément à définir ou à vérifier.

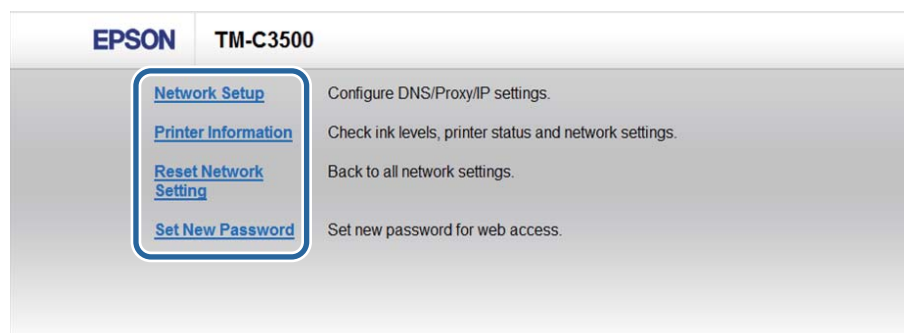

6 L'écran de saisie du mot de passe s'affiche. Entrez le mot de passe.
Mot de passe : epson (paramètre par défaut)

7 L'écran de l'élément sélectionné s'affiche.

Paramètres de notification des erreurs fatales

L'écran **EPSON Status Monitor 3** (Moniteur d'état EPSON 3) s'affiche lorsqu'une erreur fatale s'est produite.

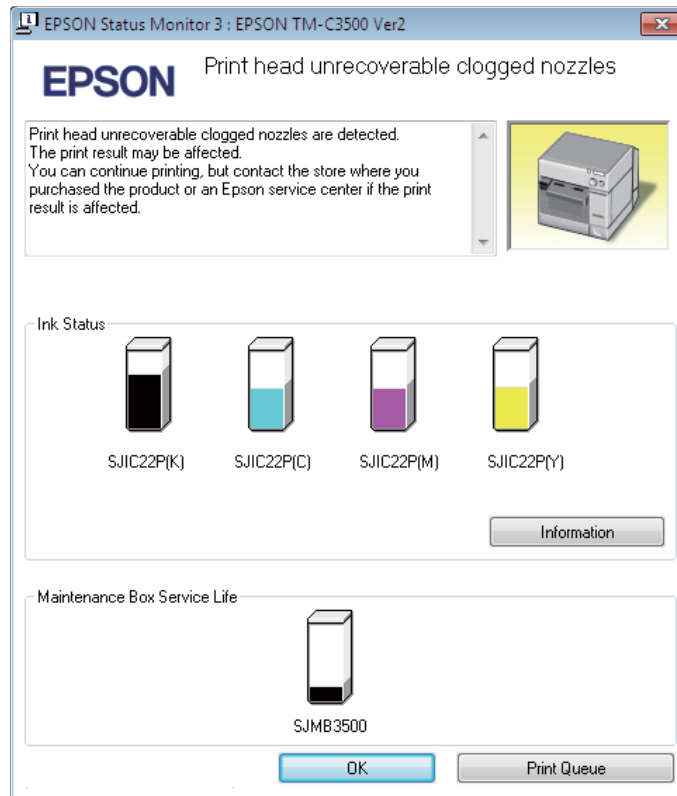

Les erreurs sont les suivantes.

- Erreur de température ambiante : Lorsque la température à l'intérieur de l'imprimante a augmenté
- Maintenance requise : Lorsqu'une erreur nécessitant une réparation s'est produite
- Avertissement d'obstruction des buses : Lors de la détection de l'obstruction des buses de la tête d'impression

La procédure de modification des paramètres est décrite ci-dessous.

- 1** Affichez le pilote d'imprimante. (☞ « [Affichage du pilote d'imprimante](#) » à la page 74)
- 2** Sélectionnez l'onglet **Driver Utilities** (Utilitaires du pilote), puis cliquez sur **Notification Settings for Fatal Errors** (Paramètres de notification des erreurs fatales).
- 3** L'écran **Notification Settings for Fatal Errors** (Paramètres de notification des erreurs fatales) s'affiche. Désactivez les cases à cocher des éléments pour lesquels ne pas afficher l'écran lorsqu'une erreur se produit, puis cliquez sur **OK**.

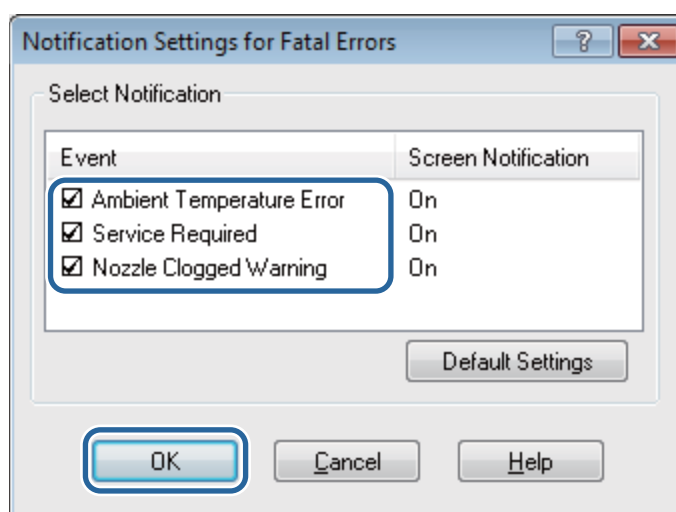

Le réglage est maintenant terminé.

Fonctions et procédures d'utilisation de PrinterSetting

PrinterSetting est un utilitaire permettant de configurer l'imprimante à partir d'un ordinateur Windows.

Démarrage de PrinterSetting

Démarrez PrinterSetting en suivant les étapes ci-dessous.

- 1** Mettez l'imprimante sous tension.
- 2** Affichez le pilote d'imprimante. ( « [Affichage du pilote d'imprimante](#) » à la page 74)
- 3** Sélectionnez l'onglet **Printer Utilities** (Utilitaires d'imprimante), puis cliquez sur **Printer Setting Utility** (Utilitaire de configuration de l'imprimante).

L'écran **TM-C3500 PrinterSetting** s'affiche.

Configuration de l'écran PrinterSetting

PrinterSetting est doté d'une fonction d'aide. Cliquez sur le bouton d'aide pour afficher des explications sur les éléments de réglage.

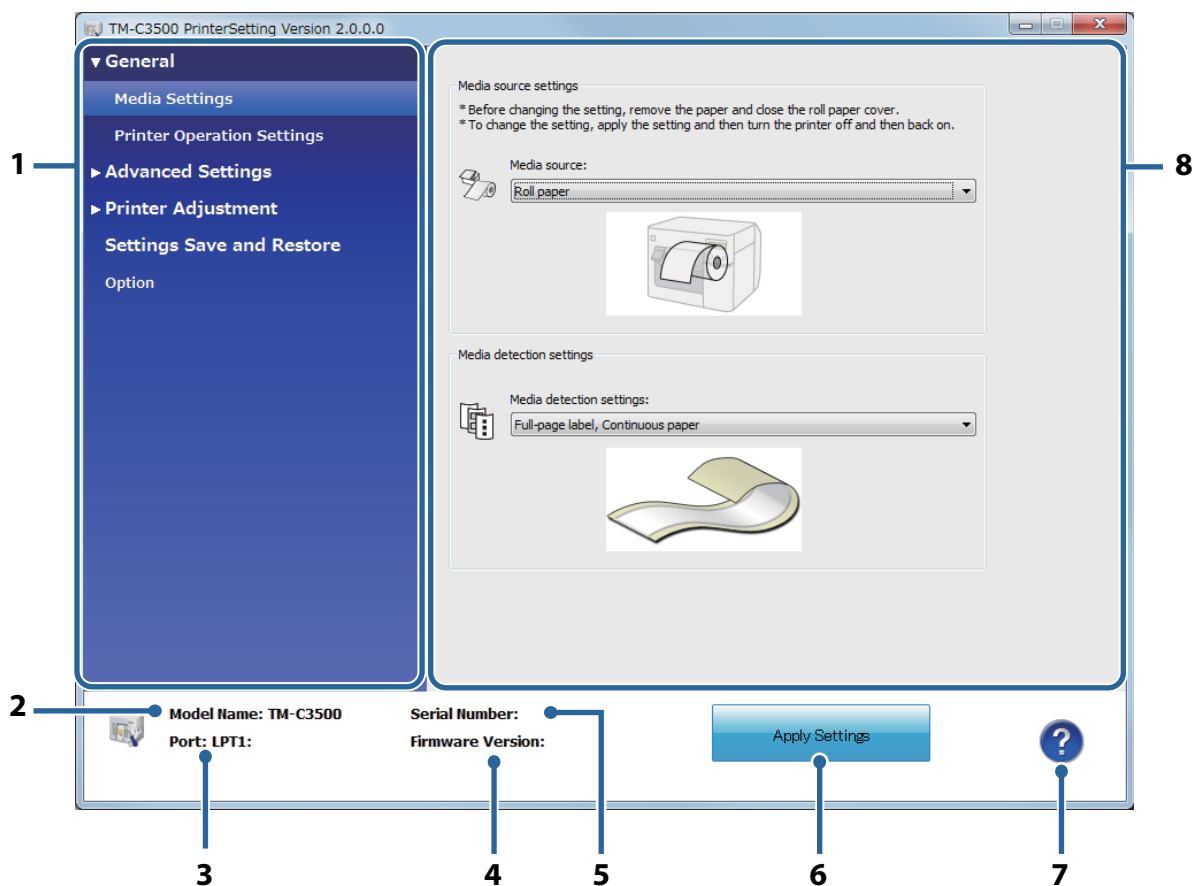

1	Menu
----------	-------------

Affiche un menu des éléments de réglage. (☞ « Fonctions de PrinterSetting » à la page 118)

2	Model Name (Nom de modèle)
----------	-----------------------------------

Affiche le nom de la file d'attente d'impression.

3	Port
----------	-------------

Affiche le nom du port de l'ordinateur.

4	Firmware version (Version du micrologiciel)
----------	--

Affiche la version du micrologiciel installé sur l'imprimante.

5	Serial number (Numéro de série)
----------	--

Affiche le numéro de série de l'imprimante.

6 Apply Settings (Appliquer les paramètres)

Applique les paramètres à l'imprimante.

7 Help (Aide)

Affiche l'écran d'aide.

8 Zone de réglage

Affiche les éléments de réglage.

Fonctions de PrinterSetting

Les paramètres de l'imprimante suivants peuvent être modifiés dans PrinterSetting.

Menu		Élément de réglage	Description
General (Général)	Media Settings (Paramètres de support)	Media source settings (Paramètres de la source du support)	Définissez la source en fonction du papier chargé dans l'imprimante.
		Media detection settings (Paramètres de détection du support)	Définissez la méthode de détection du bord d'attaque du papier en fonction du format du support.
	Printer Operation Settings (Paramètres de fonctionnement de l'imprimante)	Nozzle Check Mode Settings (Paramètres du mode de contrôle des buses)	Définissez le paramètre du système de contrôle automatique des buses.
		Paper Loading Settings (Paramètres de chargement du papier)	Définissez les paramètres de chargement du papier pour la mise sous tension de l'imprimante et la fermeture du couvercle du papier.

Menu		Élément de réglage	Description
Advanced Settings (Paramètres avancés)	Notification Settings (Paramètres de notification)	Beep Notification Setting at an Error (Paramètre de notification par bip sonore en cas d'erreur)	Choisissez d'activer ou non la notification par bip sonore lorsqu'une erreur se produit.
		LED Notification Setting at Ink Low (Paramètre de notification par voyant en cas de niveau d'encre faible)	Choisissez d'activer ou non le clignotement du voyant de l'encre lorsque le niveau d'encre devient faible.
		Notification Setting at a Media Size Error (Paramètre de notification en cas d'erreur de format du support)	Choisissez d'activer ou non la notification d'une erreur lorsque le papier chargé est différent de celui indiqué dans les paramètres de l'imprimante.
	Panel Button Settings (Paramètres des touches du panneau d'opération)	Panel Button Settings (Paramètres des touches du panneau d'opération)	Choisissez de désactiver ou non la touche Feed, la touche Cut et la touche Cleaning du panneau d'opération.
Operating Time Settings (Paramètres de temps de fonctionnement)	Platen Vacuum Operation Pause Time Settings (Paramètres de temps de pause de l'aspiration du plateau) Data Standby Time Settings (Paramètres de temps d'attente des données)	Définissez le temps de fonctionnement du ventilateur pour l'aspiration du plateau et le temps d'attente des données après l'impression.	

Menu		Élément de réglage	Description
Printer Adjustment (Réglage de l'imprimante)	Paper Feed Adjustment (Réglage de l'alimentation du papier)	Cut Position Adjustment (Réglage de la position de coupe) Print Start Position Adjustment (Vertical Direction) (Réglage de la position de départ de l'impression (direction verticale)) Print Start Position Adjustment (Horizontal Direction) (Réglage de la position de départ de l'impression (direction horizontale))	Réglez la position de coupe du coupe-papier et la position de départ de l'impression (direction verticale et direction horizontale).
	Sensor Adjustment (Réglage du capteur)	Adjust the Label Gap Detection Sensor (Régler le capteur de détection des espaces entre les étiquettes) Adjust the Black Mark Detection Sensor (Régler le capteur de détection des marques noires)	Réglez la valeur de réglage du capteur lorsque les espaces entre les étiquettes ou les marques noires du papier ne peuvent pas être détectés.
	Print Head Alignment (Alignement de la tête d'impression)	Banding Adjustment (Réglage de l'effet de bandes) Bi-directional Printing Adjustment (Réglage de l'impression bidirectionnelle)	Réglez la tête d'impression lorsque des bandes blanches ou noires apparaissent sur les impressions, les lignes imprimées sont obliques ou mal alignées ou le texte imprimé semble flou. (☞ « Print Head Alignment (Alignement de la tête d'impression) » à la page 130)
Settings Save and Restore (Enregistrer et restaurer les paramètres)		Save Printer Settings to File (Enregistrer les paramètres de l'imprimante dans un fichier) Restore from Settings File (Restaurer à partir du fichier des paramètres)	Enregistrez les paramètres de l'imprimante dans un fichier de sauvegarde ou appliquez les paramètres de l'imprimante d'un fichier de sauvegarde à l'imprimante.
Option		Media Source Settings Option (Option des paramètres de la source du support)	Définissez cet élément lors de la connexion d'une source de support.

Application des paramètres de PrinterSetting

Appliquez les paramètres que vous définissez sur chaque écran à l'imprimante en suivant les étapes ci-dessous.

- 1 Modifiez des paramètres de l'imprimante sur chaque écran de réglage dans PrinterSetting.
- 2 Cliquez sur **Apply Settings** (Appliquer les paramètres).

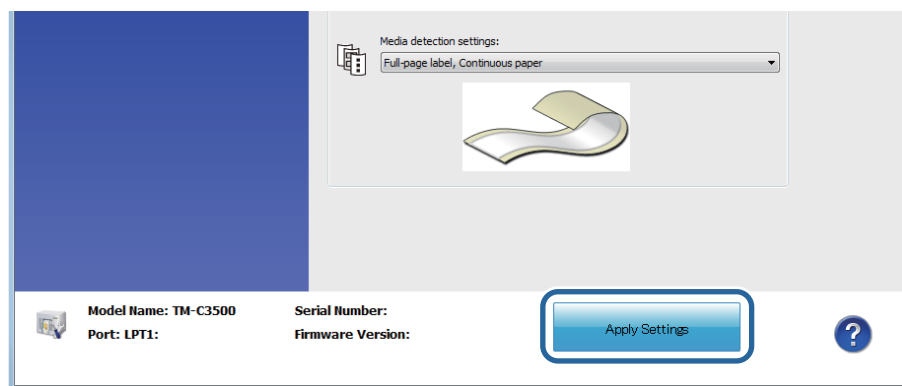

- 3 Un écran de confirmation s'affiche. Cliquez sur **Yes** (Oui) pour envoyer le paramètre à l'imprimante.
- 4 Cliquez sur **OK** pour fermer l'écran.
Si un message vous invitant à redémarrer l'imprimante s'affiche, éteignez l'imprimante, puis rallumez-la.

Le réglage est maintenant terminé.

Réglage de l'alimentation du papier

Effectuez les réglages lorsque la position de coupe automatique ne correspond pas ou lorsque la position de départ de l'impression change pour le papier utilisé.

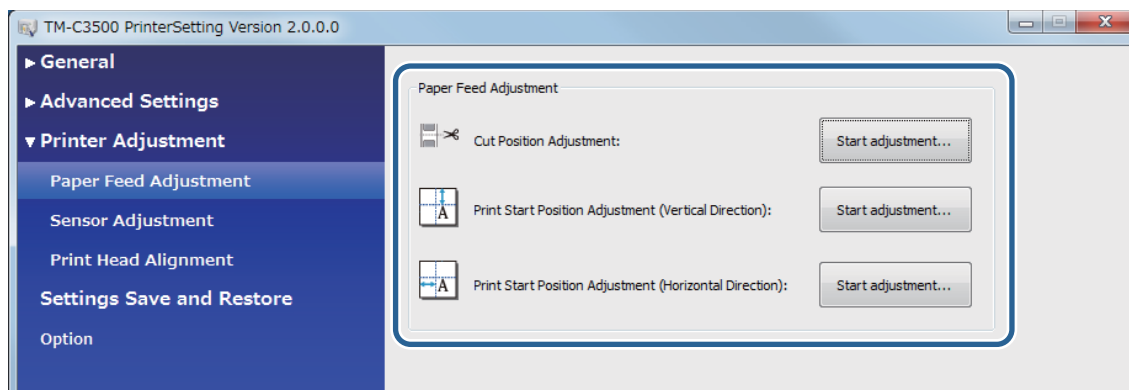

Paramètre	Description
Cut Position Adjustment (Réglage de la position de coupe) (🔗 page 123)	Réglez la position de coupe. L'incrément est de 1/180 de pouce. Il est possible d'effectuer ce réglage dans la plage de -63 à 63.
Print Start Position Adjustment (Vertical Direction) (Réglage de la position de départ de l'impression (direction verticale)) (🔗 page 126)	Réglez la position de départ de l'impression dans la direction verticale. L'incrément est de 1/180 de pouce. Il est possible d'effectuer ce réglage dans la plage de -63 à 63.
Print Start Position Adjustment (Horizontal Direction) (Réglage de la position de départ de l'impression (direction horizontale)) (🔗 page 128)	Réglez la position de départ de l'impression dans la direction horizontale. L'incrément est de 1/180 de pouce. Il est possible d'effectuer ce réglage dans la plage de -4 à 4.



Remarque

- [point] - [mm] - [pouce] sont convertis comme suit pour 180 ppp.
1 point - 0,1411 mm - 0,0055 pouce
2 points - 0,2822 mm - 0,0111 pouce
3 points - 0,4233 mm - 0,0166 pouce
4 points - 0,5644 mm - 0,0222 pouce
5 points - 0,7055 mm - 0,0277 pouce
6 points - 0,8466 mm - 0,0333 pouce
7 points - 0,9877 mm - 0,0388 pouce
8 points - 1,1288 mm - 0,0444 pouce
9 points - 1,2700 mm - 0,0500 pouce
10 points - 1,4111 mm - 0,0555 pouce
- Lorsque l'imprimante imprime pour la première fois après le réglage de l'alimentation du papier, elle effectue une alimentation du papier et une coupe automatique pour détecter la position du papier.

Réglage de la position de coupe

Réglez la position de coupe en fonction du format du support utilisé.

Lors de l'utilisation d'un support avec une ligne perforée, réglez la position de coupe de sorte que la ligne perforée ne soit pas coupée.

Format du support	Description
Die-cut label (Gap) (Étiquette prédécoupée (espace))	<ul style="list-style-type: none">• Lorsque la valeur de réglage est +, la position de coupe se rapproche de la position de référence (position de départ de l'impression).• Lorsque la valeur de réglage est -, la position de coupe s'éloigne de la position de référence (position de départ de l'impression). <p>The diagram illustrates a die-cut label with a perforated line. A blue arrow points upwards, labeled 'Direction d'alimentation du papier'. The label consists of a 'Pellicule protectrice' at the top, followed by an 'Étiquette' containing a 'Zone imprimable'. A dashed line indicates the 'Position de référence (position de départ de l'impression)'. Below the label, a vertical double-headed arrow indicates the 'Position de coupe', with a '-' sign above it and a '+' sign below it, showing the adjustment range.</p>

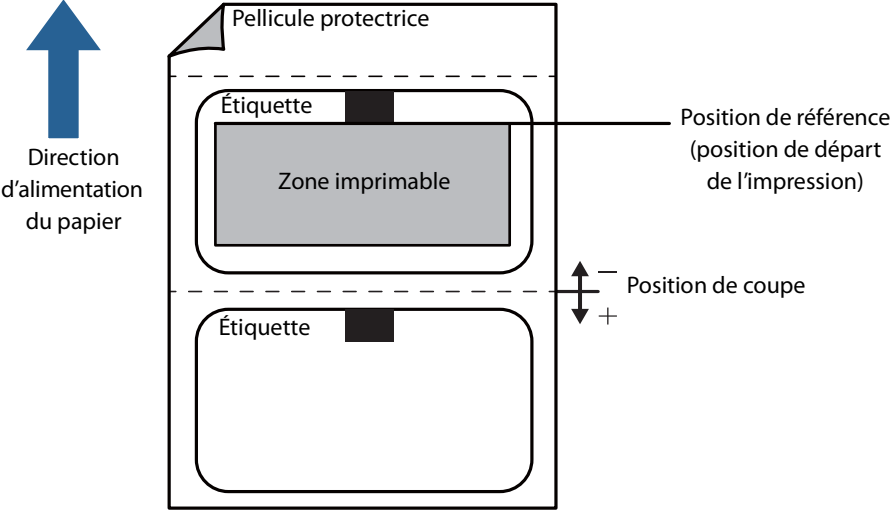
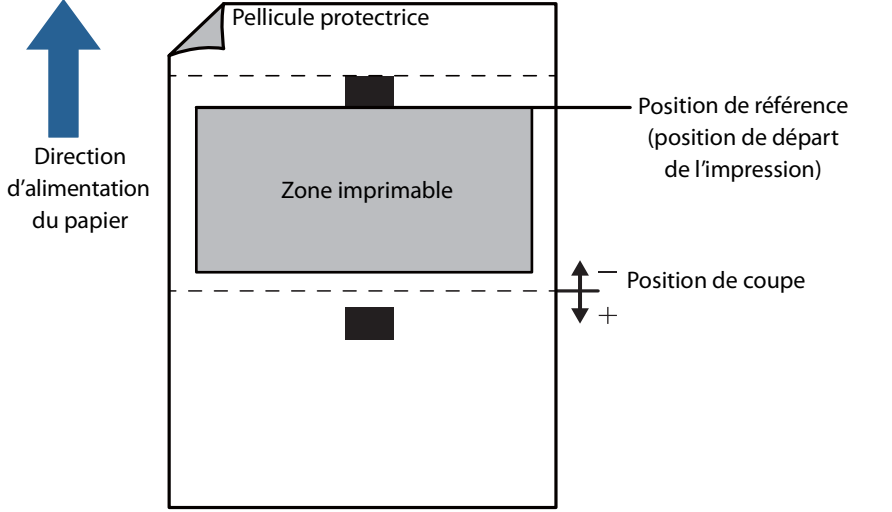
Format du support	Description
<p>Die-cut label (BlackMark) (Étiquette prédécoupée (marque noire))</p>	<ul style="list-style-type: none"> • Lorsque la valeur de réglage est +, la position de coupe se rapproche de la position de référence (position de départ de l'impression). • Lorsque la valeur de réglage est -, la position de coupe s'éloigne de la position de référence (position de départ de l'impression).  <p>The diagram shows a sheet of paper with a protective film (Pellicule protectrice) at the top. Two labels (Étiquette) are shown. The top label has a shaded 'Zone imprimable' (printable area). A horizontal dashed line indicates the 'Position de référence (position de départ de l'impression)'. A vertical double-headed arrow indicates the 'Position de coupe' (cut position), with a '-' sign above it and a '+' sign below it. A blue arrow on the left points upwards, labeled 'Direction d'alimentation du papier'.</p>
<p>Continuous Paper (BlackMark) (Papier continu (marque noire))</p>	<ul style="list-style-type: none"> • Lorsque la valeur de réglage est +, la position de coupe se rapproche de la position de référence (position de départ de l'impression). • Lorsque la valeur de réglage est -, la position de coupe s'éloigne de la position de référence (position de départ de l'impression).  <p>The diagram shows a sheet of paper with a protective film (Pellicule protectrice) at the top. A shaded 'Zone imprimable' (printable area) is shown. A horizontal dashed line indicates the 'Position de référence (position de départ de l'impression)'. A vertical double-headed arrow indicates the 'Position de coupe' (cut position), with a '-' sign above it and a '+' sign below it. A blue arrow on the left points upwards, labeled 'Direction d'alimentation du papier'.</p>

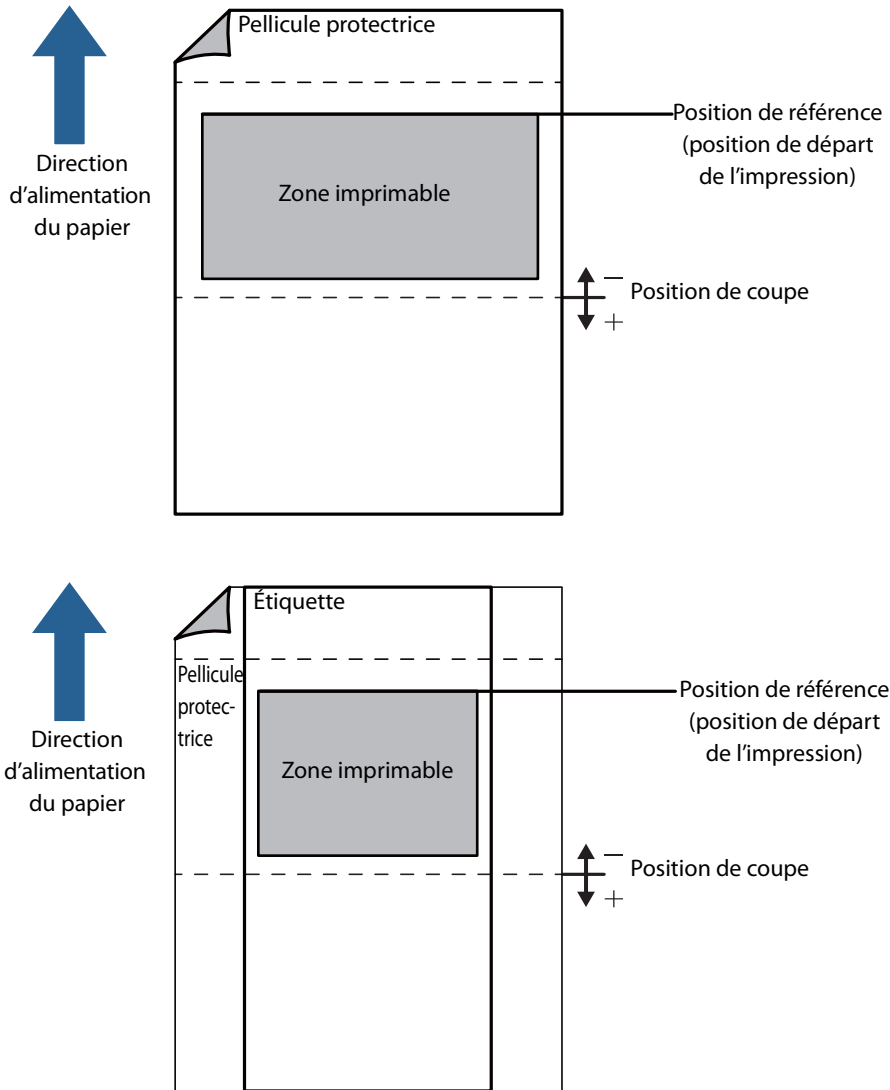
Format du support	Description
<p>Full-page label (Étiquette pleine page) Continuous paper (Papier continu)</p>	<ul style="list-style-type: none"> • Lorsque la valeur de réglage est +, la position de coupe se rapproche de la position de référence (position de départ de l'impression). • Lorsque la valeur de réglage est -, la position de coupe s'éloigne de la position de référence (position de départ de l'impression).  <p>The diagram illustrates the paper feed direction and cutting position for two types of paper: Full-page label (Étiquette pleine page) and Continuous paper (Papier continu). Both diagrams show a blue arrow pointing upwards, labeled 'Direction d'alimentation du papier'. The top diagram for 'Full-page label' shows a 'Pellicule protectrice' (protective film) at the top, a 'Zone imprimable' (printable area) in the middle, and a 'Position de référence (position de départ de l'impression)' (reference position) indicated by a horizontal dashed line. Below the reference position is the 'Position de coupe' (cutting position), also indicated by a horizontal dashed line. A vertical double-headed arrow between these two lines is labeled with '-' above and '+' below, indicating the adjustment range. The bottom diagram for 'Continuous paper' shows an 'Étiquette' (label) at the top, a 'Pellicule protectrice' (protective film) on the left side, a 'Zone imprimable' (printable area) in the middle, and a 'Position de référence (position de départ de l'impression)' (reference position) indicated by a horizontal dashed line. Below the reference position is the 'Position de coupe' (cutting position), also indicated by a horizontal dashed line. A vertical double-headed arrow between these two lines is labeled with '-' above and '+' below, indicating the adjustment range.</p>

Réglage de la position de départ de l'impression (direction verticale)

Réglez la position de départ de l'impression dans la direction verticale en fonction du format du support utilisé.

Lorsque la position de départ de l'impression est réglée, la position de coupe est également réglée en même temps.

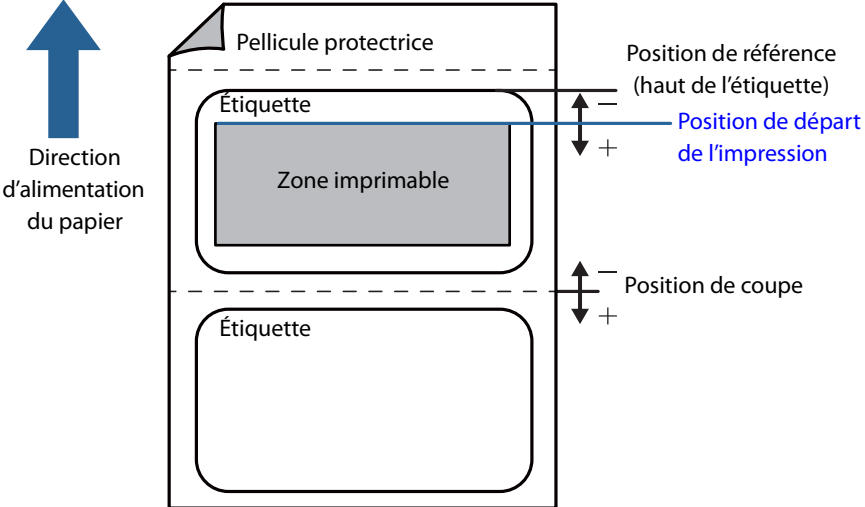
Format du support	Description
<p>Die-cut label (Gap) (Étiquette prédécoupée (espace))</p>	<ul style="list-style-type: none"> • Lorsque la valeur de réglage est +, la position de départ de l'impression et la position de coupe s'éloignent de la position de référence (haut de l'étiquette). • Lorsque la valeur de réglage est -, la position de départ de l'impression et la position de coupe se rapprochent de la position de référence (haut de l'étiquette).  <p>The diagram illustrates a die-cut label with a protective film (Pellicule protectrice) at the top. Below it is the label (Étiquette) with a printable area (Zone imprimable). A blue arrow indicates the paper feed direction (Direction d'alimentation du papier) pointing upwards. The reference position (Position de référence) is the top of the label. The printing start position (Position de départ de l'impression) is shown as a blue line below the reference position, with a '+' sign indicating it is further down. The cutting position (Position de coupe) is shown as a dashed line below the printing start position, with a '-' sign indicating it is closer to the reference position. The label is shown in two parts, one above and one below the cutting line.</p>

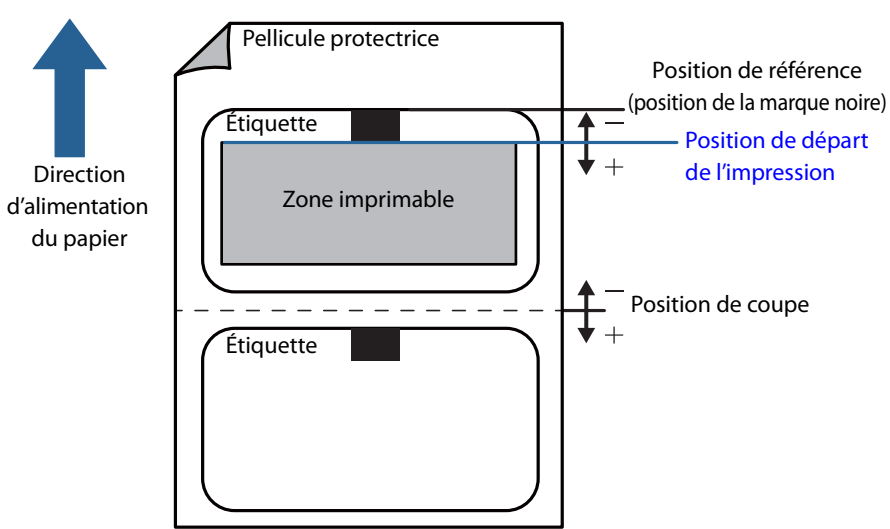
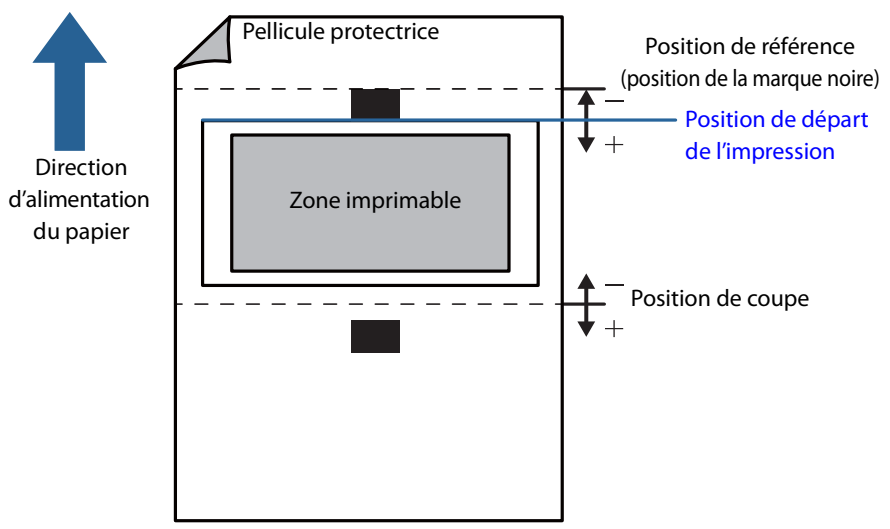
Format du support	Description
<p>Die-cut label (BlackMark) (Étiquette prédéécoupée (marque noire))</p>	<ul style="list-style-type: none"> • Lorsque la valeur de réglage est +, la position de départ de l'impression et la position de coupe s'éloignent de la position de référence (position de la marque noire). • Lorsque la valeur de réglage est -, la position de départ de l'impression et la position de coupe se rapprochent de la position de référence (position de la marque noire).  <p>The diagram shows a die-cut label with a protective film (Pellicule protectrice) at the top. A blue arrow indicates the paper feed direction (Direction d'alimentation du papier) pointing upwards. The label consists of two rectangular sections, each labeled 'Étiquette'. The top section contains a 'Zone imprimable' (printable area). A black square mark is positioned above the top edge of the top label. A horizontal line indicates the 'Position de référence (position de la marque noire)'. Below this line, a blue line indicates the 'Position de départ de l'impression' (start of printing). A dashed horizontal line indicates the 'Position de coupe' (cut position). Vertical double-headed arrows with '-' and '+' signs show the relative positions of the printing start and cut lines to the reference mark.</p>
<p>Continuous Paper (BlackMark) (Papier continu (marque noire))</p>	<ul style="list-style-type: none"> • Lorsque la valeur de réglage est +, la position de départ de l'impression et la position de coupe s'éloignent de la position de référence (position de la marque noire). • Lorsque la valeur de réglage est -, la position de départ de l'impression et la position de coupe se rapprochent de la position de référence (position de la marque noire).  <p>The diagram shows a continuous paper roll with a protective film (Pellicule protectrice) at the top. A blue arrow indicates the paper feed direction (Direction d'alimentation du papier) pointing upwards. A 'Zone imprimable' (printable area) is shown. A black square mark is positioned above the top edge of the printable area. A horizontal line indicates the 'Position de référence (position de la marque noire)'. Below this line, a blue line indicates the 'Position de départ de l'impression' (start of printing). A dashed horizontal line indicates the 'Position de coupe' (cut position). Vertical double-headed arrows with '-' and '+' signs show the relative positions of the printing start and cut lines to the reference mark.</p>

Format du support	Description
Full-page label (Étiquette pleine page) Continuous paper (Papier continu)	Aucun changement

Réglage de la position de départ de l'impression (direction horizontale)

Réglez la position de départ de l'impression dans la direction horizontale.

- Lorsque la valeur de réglage est +, la position se décale vers la gauche lorsqu'elle est vue depuis l'imprimante.
- Lorsque la valeur de réglage est -, la position se décale vers la droite lorsqu'elle est vue depuis l'imprimante.

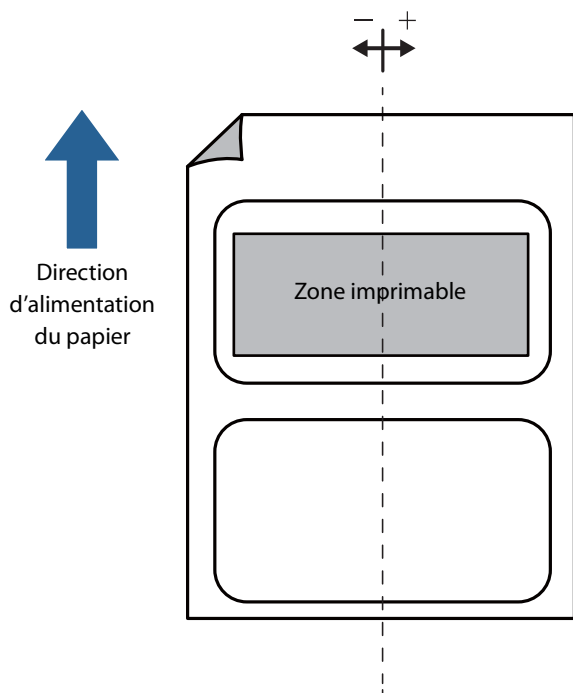

Réglage du capteur

La valeur de seuil d'un capteur peut être ajustée lorsque les espaces entre les étiquettes ou les marques noires du papier utilisé ne peuvent pas être détectés.

- 1 Cliquez sur le bouton **Start adjustment** (Démarrer le réglage) du capteur à régler.

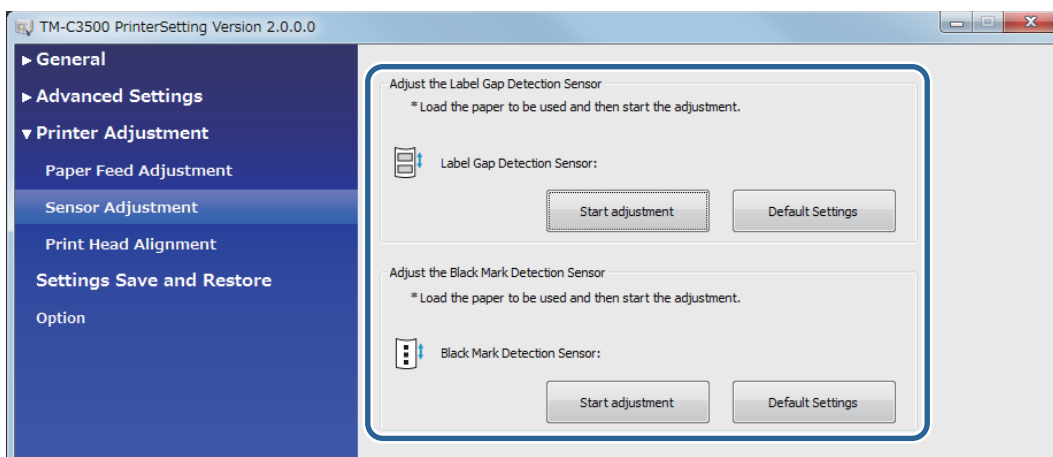

- 2 Un écran de confirmation s'affiche. Si vous cliquez sur **Yes** (Oui), le capteur est réglé.

Print Head Alignment (Alignement de la tête d'impression)

Alignez la tête d'impression si des bandes blanches ou noires apparaissent sur les impressions, les lignes verticales et horizontales sont obliques ou mal alignées ou le texte semble flou.



Remarque

En fonction du problème de la qualité d'impression, l'alignement de la tête d'impression atténue le problème, mais ne peut pas le résoudre entièrement. Si le problème ne peut pas être résolu, reportez-vous à « [Problèmes de qualité d'impression](#) » à la page 149.

Réglage de l'effet de bandes

Régalez l'alimentation du papier lorsque des bandes blanches ou des bandes noires apparaissent sur les impressions.

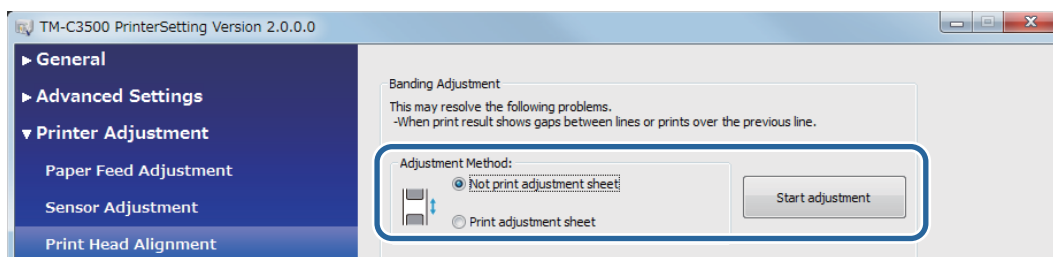

Méthode de réglage	Description
Not print adjustment sheet (Ne pas imprimer la feuille de réglage) (🔗 « Ne pas imprimer la feuille de réglage » à la page 130)	Sélectionnez cette méthode si vous ne disposez pas de papier continu, de papier pour étiquettes pleine page ou de papier pour étiquettes d'une longueur de 140 mm ou plus. Préparez les données comportant des espaces visibles, puis configurez les paramètres en les imprimant et en les ajustant à plusieurs reprises.
Print adjustment sheet (Imprimer la feuille de réglage) (🔗 « Imprimer la feuille de réglage » à la page 132)	Imprimez les motifs de réglage sur du papier continu, du papier pour étiquettes pleine page ou du papier pour étiquettes d'une longueur de 140 mm ou plus. Vous pouvez régler l'imprimante en sélectionnant le meilleur motif imprimé.

Ne pas imprimer la feuille de réglage

- 1 Préparez les données comportant des espaces visibles au préalable.
- 2 Imprimez les données préparées depuis l'imprimante.

- 3** Sélectionnez **Not print adjustment sheet** (Ne pas imprimer la feuille de réglage) dans **Adjustment Method** (Méthode de réglage), puis cliquez sur **Start adjustment** (Démarrer le réglage).
- 4** L'écran **Banding Adjustment** (Réglage de l'effet de bandes) s'affiche. Vérifiez les résultats d'impression, puis sélectionnez une valeur de réglage. Après avoir sélectionné une valeur de réglage, cliquez sur **OK**.
En cas d'espaces (bandes blanches), effectuez le réglage dans la direction +.
En cas de chevauchement des résultats d'impression (bandes noires), effectuez le réglage dans la direction -.
L'incrément de réglage est de 0,1411 mm (1/180 pouce).

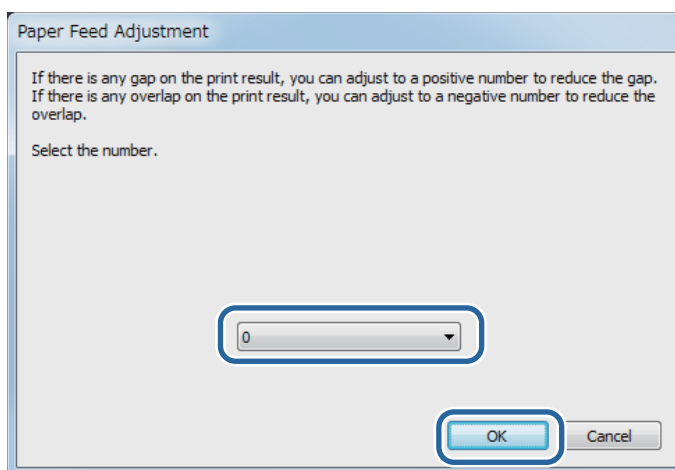

- 5** Un écran de confirmation du démarrage du réglage s'affiche. Cliquez sur **Yes** (Oui).
- 6** Lorsque le réglage est terminé, l'écran de fin s'affiche. Cliquez sur **OK**.
- 7** Imprimez à nouveau les données préparées à l'étape 1.
- 8** Vérifiez les résultats d'impression.

Si les espaces ne sont plus visibles, le réglage est terminé.

Pour effectuer un réglage supplémentaire, répétez les étapes 3 à 8.

Imprimer la feuille de réglage

- 1 Chargez des étiquettes prédécoupées, du papier continu ou du papier pour étiquettes pleine page d'une longueur de 140 mm ou plus dans l'imprimante.
- 2 Sélectionnez **Print adjustment sheet** (Imprimer la feuille de réglage) dans **Adjustment Method** (Méthode de réglage), puis cliquez sur **Start adjustment** (Démarrer le réglage).
- 3 L'écran pour imprimer une feuille de réglage de l'alimentation s'affiche. Vérifiez que du papier est chargé dans l'imprimante, puis cliquez sur **OK**.

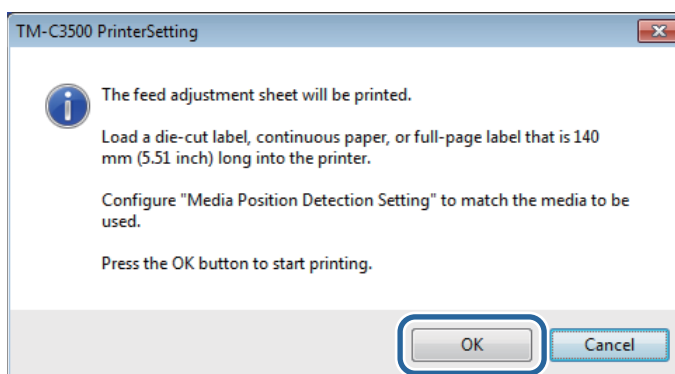

- 4 La feuille de réglage est imprimée et l'écran **Banding Adjustment** (Réglage de l'effet de bandes) s'affiche. Vérifiez la feuille, puis sélectionnez le numéro du motif comportant le moins d'espaces ou de chevauchement et cliquez sur **OK**.

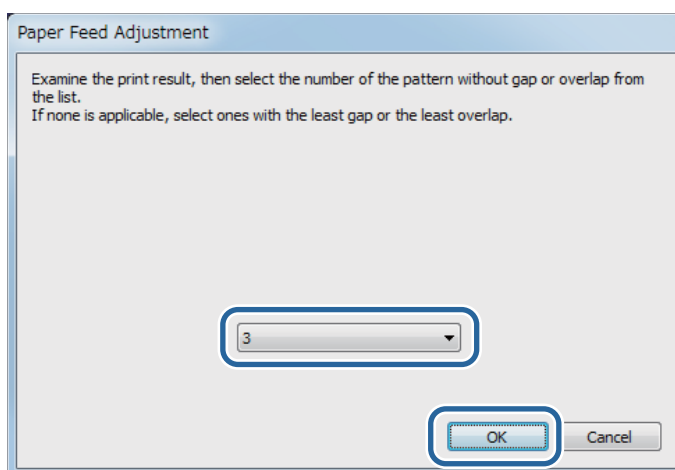

Exemple d'impression d'une feuille de réglage (Dans le cas des motifs ci-dessous, sélectionnez « 3 ».)

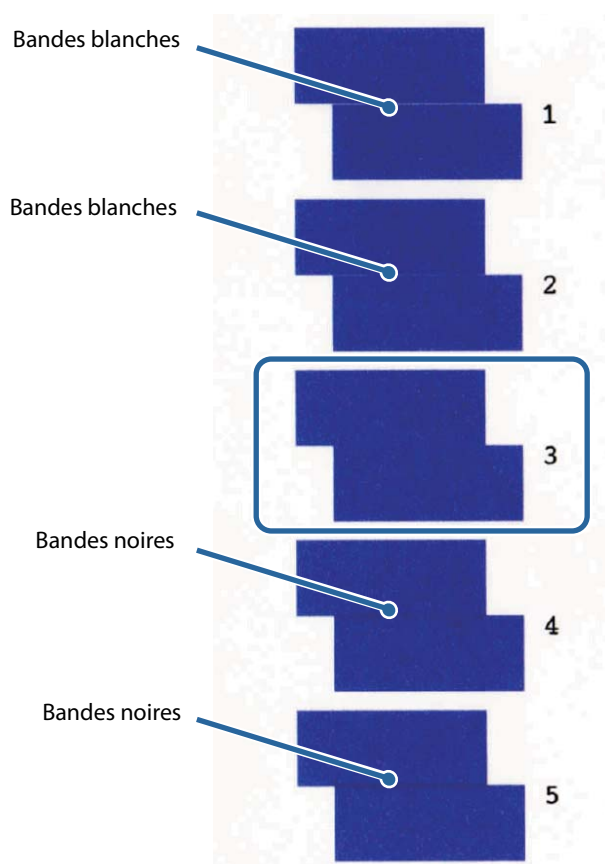

- 5** Un écran de confirmation du démarrage du réglage s'affiche. Cliquez sur **Yes** (Oui).
- 6** Lorsque le réglage est terminé, l'écran de fin s'affiche. Cliquez sur **OK**.

Réglage de l'impression bidirectionnelle

Lorsque les lignes verticales ou horizontales imprimées sont obliques ou mal alignées, ou lorsque le texte imprimé semble flou, effectuez le réglage de l'impression bidirectionnelle.

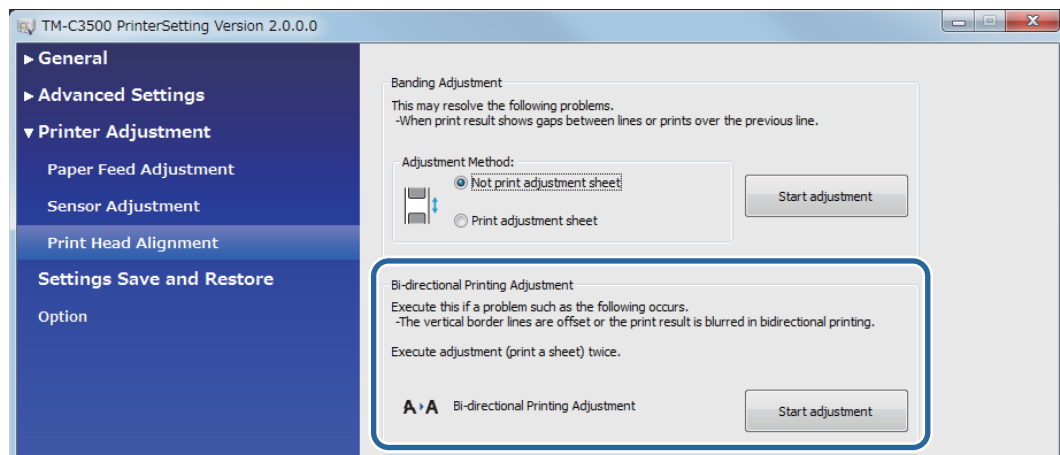

Remarque

Choisissez d'effectuer ou non l'impression bidirectionnelle dans **Print Quality** (Qualité d'impression) - **Advanced** (Avancé) - **Bidirectional Printing** (Impression bidirectionnelle).

- 1 Chargez des étiquettes prédécoupées d'une longueur de 140 mm ou plus, du papier continu ou du papier pour étiquettes pleine page dans l'imprimante.
- 2 Cliquez sur **Start adjustment** (Démarrer le réglage).
- 3 L'écran pour imprimer une feuille de réglage de l'impression bidirectionnelle (360x360) s'affiche. Vérifiez que du papier est chargé dans l'imprimante, puis cliquez sur **OK**.

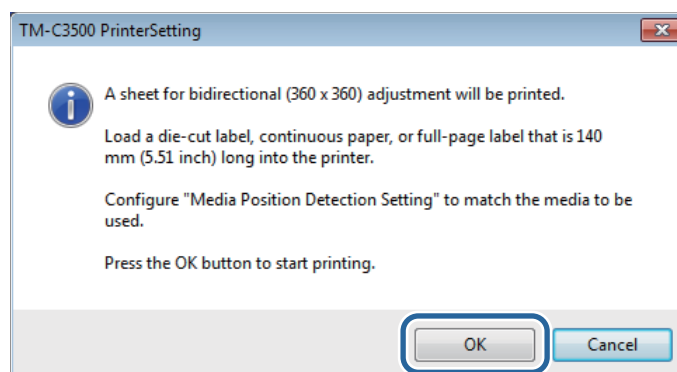

- 4** La feuille de réglage est imprimée et l'écran **Banding Adjustment** (Réglage de l'effet de bandes) s'affiche. Vérifiez la feuille, puis sélectionnez le numéro du motif comportant le moins d'espaces ou de chevauchement et cliquez sur **OK**.

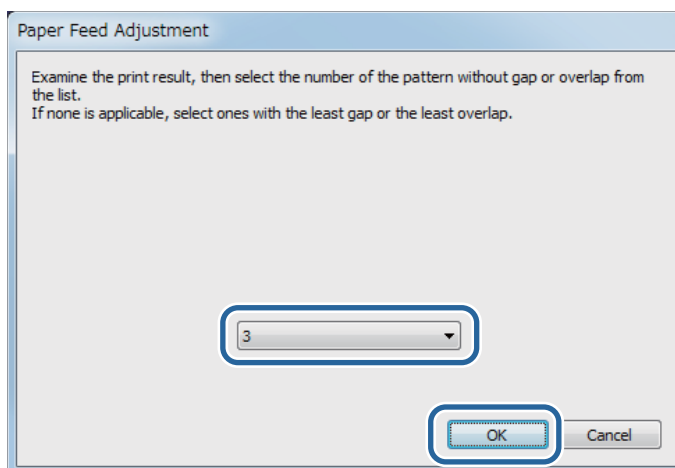

Exemple d'impression d'une feuille de réglage (Dans le cas des motifs ci-dessous, sélectionnez « 6 ».)

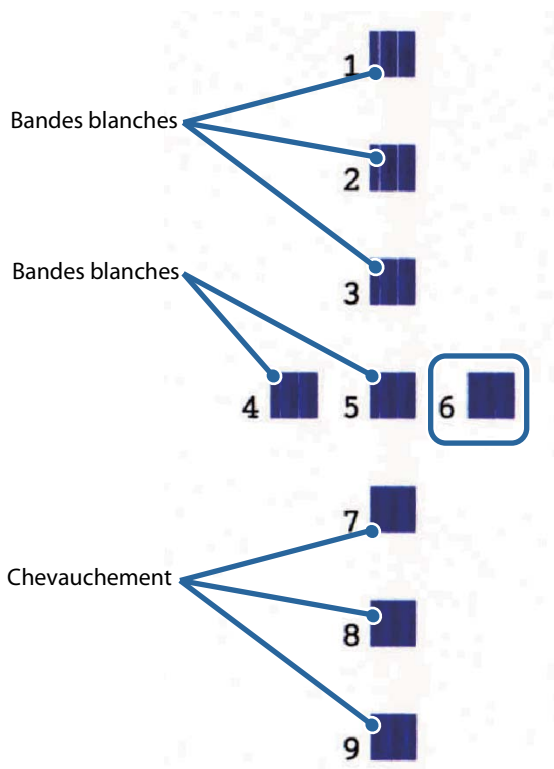

- 5** Un écran de confirmation du démarrage du réglage s'affiche. Cliquez sur **Yes** (Oui).

- 6 Lorsque le réglage est terminé, l'écran de fin s'affiche. Cliquez sur **OK**.
- 7 L'écran pour imprimer une feuille de réglage de l'impression bidirectionnelle (720x360) s'affiche. Vérifiez que du papier est chargé dans l'imprimante, puis cliquez sur **OK**.

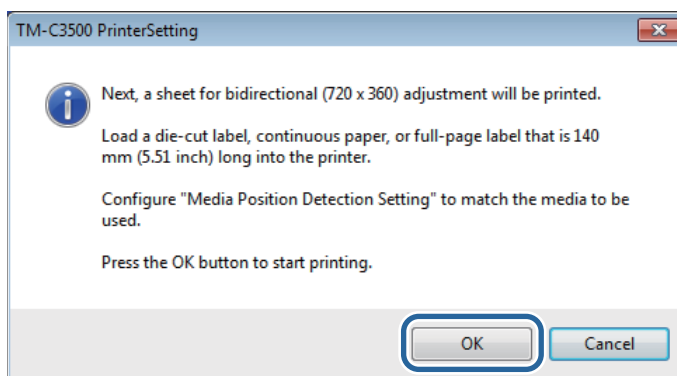

- 8 La feuille de réglage est imprimée et l'écran **Banding Adjustment** (Réglage de l'effet de bandes) s'affiche. Vérifiez la feuille, puis sélectionnez le numéro du motif comportant le moins d'espaces ou de chevauchement et cliquez sur **OK**.

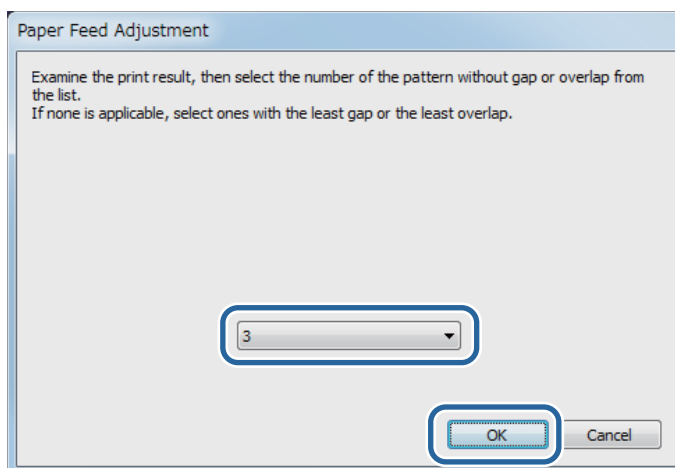

Exemple d'impression d'une feuille de réglage (Dans le cas des motifs ci-dessous, sélectionnez « 7 ».)

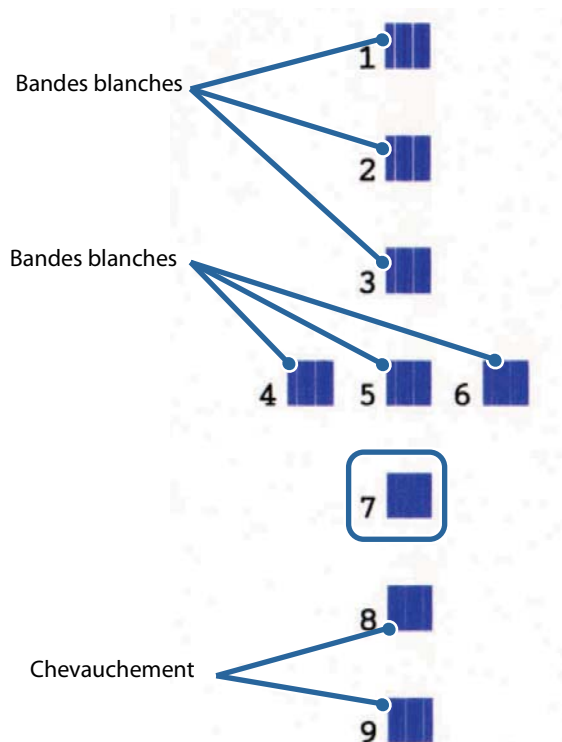

- 9 Un écran de confirmation du démarrage du réglage s'affiche. Cliquez sur **Yes** (Oui).
- 10 Lorsque le réglage est terminé, l'écran de fin s'affiche. Cliquez sur **OK**.

Maintenance

Ce chapitre indique comment effectuer la maintenance de l'imprimante.

Nettoyage de l'extérieur



N'utilisez pas d'alcool, de benzène, de diluant, de trichloréthylène ou de solvant à base de cétone pour nettoyer l'extérieur de l'imprimante. Ceci pourrait déformer ou endommager les pièces en plastique et en caoutchouc.

- 1 Mettez l'imprimante hors tension, puis débranchez le câble d'alimentation de la prise.
- 2 Essuyez la saleté avec un chiffon sec ou un chiffon légèrement humide.

Nettoyage du plateau

Si de l'encre adhère au plateau, vos mains ou le papier pourraient devenir sales. En outre, l'obstruction des trous dans le plateau (trois emplacements) par la saleté peut provoquer l'encrassement de l'intérieur du plateau par l'encre.

Utilisez le chiffon non tissé ou des cotons-tiges pour nettoyer le plateau en suivant les étapes ci-dessous.



- N'utilisez pas d'eau ou d'alcool.
- Veillez à ne pas modifier la position des volets sur le plateau. Si les volets ne sont pas correctement ouverts ou fermés, un bourrage papier ou des bavures d'encre sur le papier risquent de se produire.
- Veillez à ne pas déformer ou endommager les trois capteurs.

- 1** Mettez l'imprimante hors tension, puis débranchez le câble secteur de la prise.
- 2** Tirez le levier de déblocage vers vous pour ouvrir le couvercle du rouleau de papier.

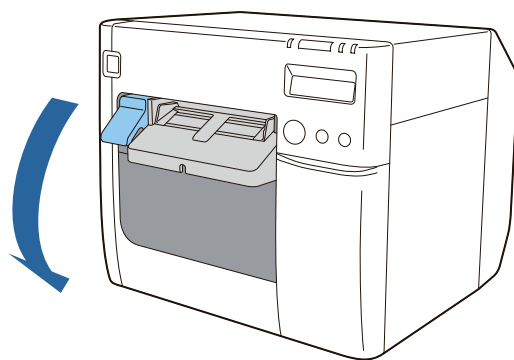

- 3** Retirez le rouleau de papier ou le papier en accordéon.
- 4** Utilisez le chiffon non tissé de nettoyage du plateau pour nettoyer le plateau.

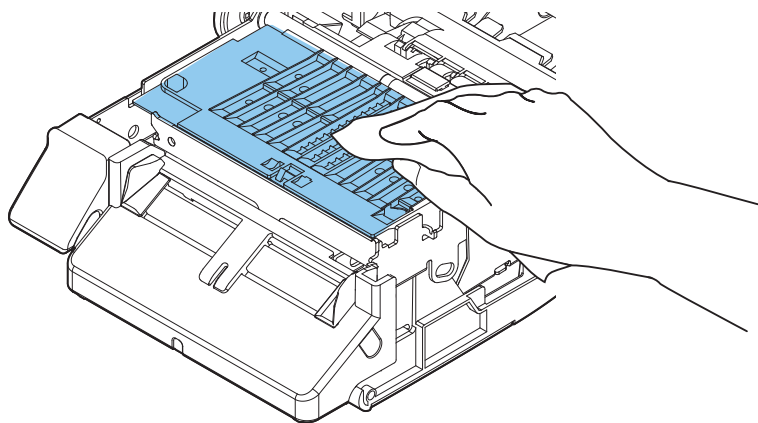

- 5** Utilisez des cotons-tiges pour nettoyer les trous et autour des trous. En cas d'obstruction des trous, veillez à retirer la saleté pour déboucher les trous.

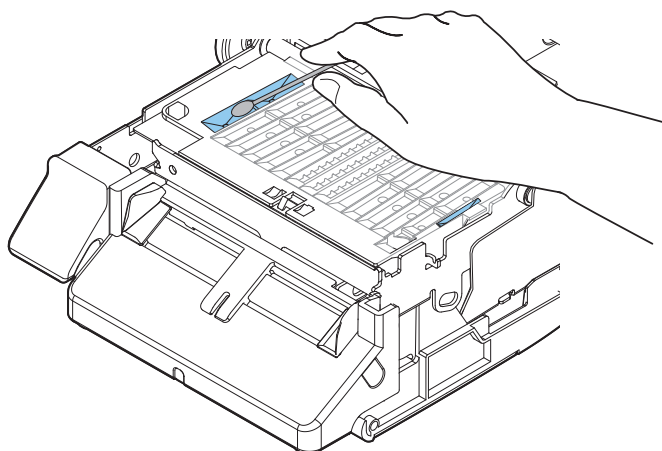

- 6** Refermez le couvercle du rouleau de papier.

Le nettoyage du plateau est maintenant terminé.

Nettoyage du coupe-papier automatique

La lame fixe du coupe-papier automatique peut ne plus pouvoir couper proprement en raison de l'adhésif du papier pour étiquettes y adhérant.

Effectuez le nettoyage en suivant les étapes ci-dessous.

- 1** Mettez l'imprimante hors tension, puis débranchez le câble secteur de la prise.
- 2** Ouvrez le couvercle du rouleau de papier et retirez le papier.
- 3** Retirez l'adhésif adhérant à la lame fixe du coupe-papier automatique du côté du couvercle du rouleau de papier.
Retirez-le à l'aide d'un coton-tige ou autre imbibé d'alcool.

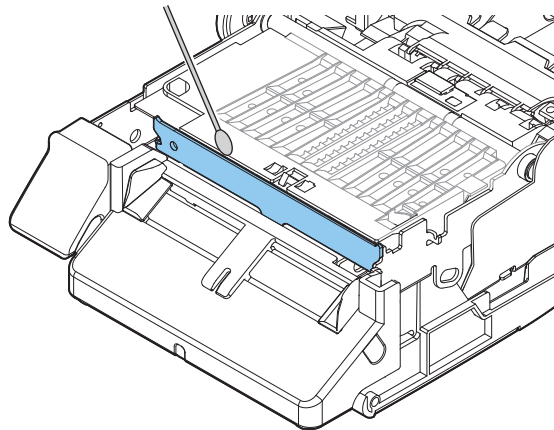

Ne touchez pas directement la lame fixe du coupe-papier automatique.
Ceci peut entraîner des blessures aux doigts.

Le nettoyage du coupe-papier automatique est maintenant terminé.

Nettoyage de la tête d'impression

Si les buses sont obstruées, des couleurs pâles, des bandes ou des couleurs indésirables apparaissent sur les impressions. Lorsque de tels problèmes de qualité d'impression se produisent, imprimez les motifs de contrôle des buses et vérifiez l'obstruction des buses.

Normal

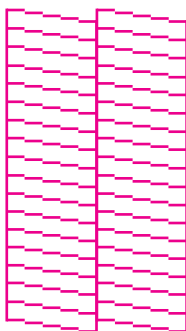

Obstruction

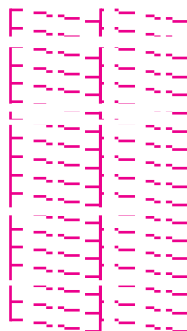

Lorsque les motifs imprimés indiquent l'état d'obstruction des buses, exécutez un nettoyage de la tête.

Impression des motifs de contrôle des buses

Vous pouvez imprimer les motifs de contrôle des buses à l'aide de la fonction d'impression d'un autotest (☞ « [Impression d'un autotest](#) » à la page 72) ou de la fonction de contrôle des buses du pilote d'imprimante.

Impression à partir du pilote d'imprimante

- 1 Démarrez le pilote d'imprimante. (☞ « [Affichage du pilote d'imprimante](#) » à la page 74)
- 2 Cliquez sur **Nozzle Check** (Contrôle des buses) de l'onglet **Printer Utilities** (Utilitaires d'imprimante).

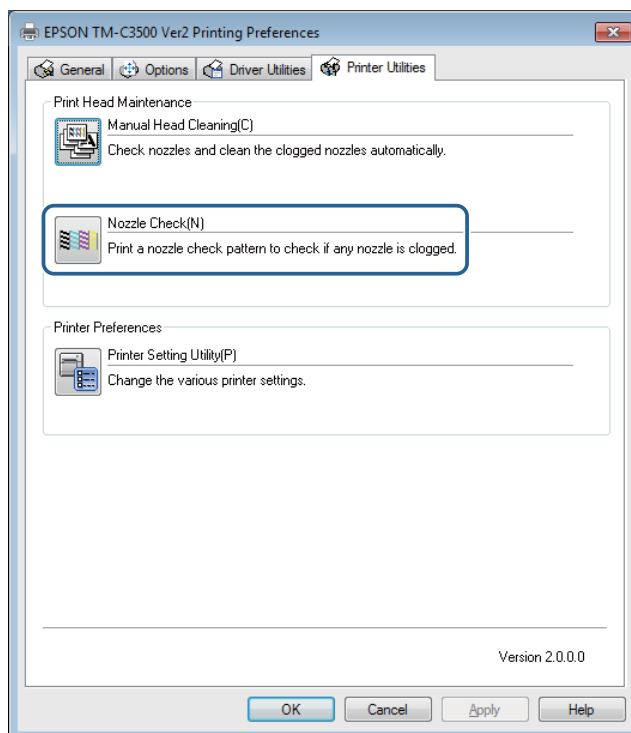

Nettoyage de la tête



IMPORTANT

- Ne mettez pas hors tension ou n'ouvrez pas les couvercles pendant le nettoyage de la tête. Ceci peut entraîner un dysfonctionnement de l'impression.
- N'exécutez pas le nettoyage de la tête plus que nécessaire. De l'encre est consommée, car elle est déchargée de la tête pour la nettoyer.
- S'il ne reste pas beaucoup d'encre, le nettoyage de la tête peut ne pas être possible. Remplacez les cartouches d'encre et réessayez.
(☞ « Remplacement des cartouches d'encre » à la page 45)

Exécution à partir du panneau d'opération

Appuyez sur la touche Cleaning pendant au moins 3 secondes pour exécuter un nettoyage de la tête.

Exécution à partir du pilote d'imprimante

- 1 Démarrez le pilote d'imprimante. (☞ « Affichage du pilote d'imprimante » à la page 74)
- 2 Cliquez sur **Manual Head Cleaning** (Nettoyage manuel de la tête) de l'onglet **Printer Utilities** (Utilitaires d'imprimante).

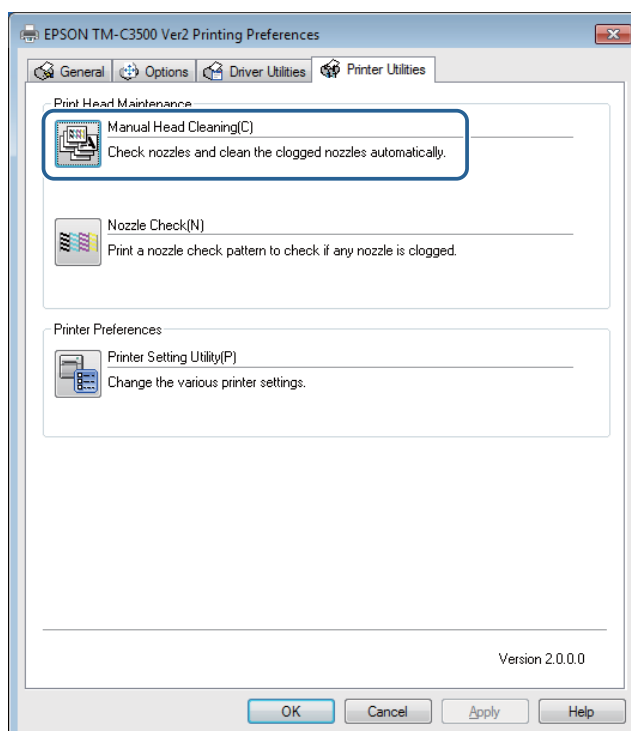

Dépannage

Ce chapitre décrit comment résoudre les problèmes.

Problème	Référence
Affichage d'un message sur le panneau d'opération	page 146
Problèmes de qualité d'impression	page 149
Alimentation et éjection du papier suivies d'une erreur	page 157
Bourrage papier	page 159
Affichage d'un message sur l'écran de l'ordinateur	page 160
Impression à partir d'un ordinateur impossible ou soudainement impossible	page 161
Mise sous tension de l'imprimante impossible	page 163

Affichage d'un message sur le panneau d'opération

Si un message s'affiche sur l'écran LCD du panneau d'opération, essayez la solution décrite ci-dessous.

Affichage LCD	Détails de l'erreur	Solution et référence
Support non adapté	La forme du support chargé est différente de celle définie dans Media detection settings (Paramètres de détection du support).	<ul style="list-style-type: none"> Utilisez du papier correspondant à celui défini dans les paramètres de détection de support. Définissez les paramètres de détection de support en fonction du papier. (☞ « Fonctions et procédures d'utilisation de PrinterSetting » à la page 116)
Format papier non adapté	Le format du support est différent de la taille des données d'impression.	<ul style="list-style-type: none"> Chargez le support correspondant à la taille de la zone d'impression. Définissez la zone d'impression en fonction du format du support. (☞ « Fonctions et procédures d'utilisation de PrinterSetting » à la page 116)
Bourrage papier ## ## : 59	Un rouleau papier est chargé dans l'imprimante qui est configurée pour le chargement de papier en accordéon.	Chargez le papier correspondant à la source du support. (☞ « Chargement et remplacement du rouleau de papier » à la page 47, ☞ « Chargement et remplacement du papier en accordéon » à la page 57)
Bourrage papier ## ## : 01 à 0E, 44, 55 à 5C, 80	Un bourrage papier s'est produit.	Retirez le papier coincé, puis chargez le papier. (☞ « Bourrage papier » à la page 159)
Bourrage papier ## ## : 81	Du papier en accordéon est chargé dans l'imprimante qui est configurée pour le chargement d'un rouleau de papier.	Chargez le papier correspondant à la source du support. (☞ « Chargement et remplacement du rouleau de papier » à la page 47, ☞ « Chargement et remplacement du papier en accordéon » à la page 57)
Erreur sortie papier	Du papier en accordéon est inséré dans l'imprimante alors que le papier en accordéon précédemment chargé est toujours dans l'imprimante.	Chargez du papier après avoir retiré le papier précédemment chargé de la fente d'éjection du papier. (☞ « Chargement et remplacement du rouleau de papier » à la page 47, ☞ « Chargement et remplacement du papier en accordéon » à la page 57)

Affichage LCD	Détails de l'erreur	Solution et référence
Papier absent	Il n'y a pas de papier.	Chargez du papier.
Papier absent	Il n'y a pas de papier.	(☞ « Chargement et remplacement du rouleau de papier » à la page 47, ☞ « Chargement et remplacement du papier en accordéon » à la page 57)
Capot papier ouvert	Le couvercle du rouleau de papier est ouvert.	Fermez le couvercle du rouleau de papier.
Capot cartouches ouvert	Le couvercle du logement des cartouches d'encre est ouvert.	Fermez le couvercle du logement des cartouches d'encre.
Absence cartouche	Aucune cartouche d'encre n'est installée.	Installez une cartouche d'encre avec une quantité suffisante d'encre restante. (☞ « Installation des cartouches d'encre » à la page 36)
Erreur lecture cartouche	Les informations relatives à la cartouche d'encre ne peuvent pas être lues.	<ul style="list-style-type: none"> • Réinstallez la cartouche d'encre. • Si l'erreur se reproduit, remplacez la cartouche d'encre par une neuve. (☞ « Remplacement des cartouches d'encre » à la page 45)
Bac récupérateur ouvert	Le couvercle de la boîte de maintenance est ouvert.	Fermez le couvercle de la boîte de maintenance.
Absence bac récupérateur	Aucune boîte de maintenance n'est installée.	Installez une boîte de maintenance avec suffisamment d'espace restant. (☞ « Installation de la boîte de maintenance » à la page 34)
Erreur bac récupérateur	Les informations relatives à la boîte de maintenance ne peuvent pas être lues.	<ul style="list-style-type: none"> • Réinstallez la boîte de maintenance. • Si l'erreur se reproduit, remplacez la boîte de maintenance par une neuve. (☞ « Remplacement de la boîte de maintenance » à la page 46)
Cartouche vide	Il est temps de remplacer la cartouche d'encre.	Remplacez la cartouche d'encre avec une qui dispose d'une quantité suffisante d'encre restante. (☞ « Remplacement des cartouches d'encre » à la page 45)
Bac récupérateur plein	Il est temps de remplacer la boîte de maintenance.	Remplacez la boîte de maintenance avec une qui dispose d'un espace restant suffisant. (☞ « Remplacement de la boîte de maintenance » à la page 46)

Affichage LCD	Détails de l'erreur	Solution et référence
Buse bouchée	Une obstruction irrécupérable des buses s'est produite.	Vérifiez les résultats d'impression et faites une demande de réparation si vous n'êtes pas satisfait des résultats d'impression.
Coupe non dispo.	Tentative d'exécution de la coupe automatique deux fois ou plus lorsque le papier est resté à la même position.	La coupe automatique n'est pas nécessaire.
Intervention proche ##	Les pièces internes de l'imprimante ont presque atteint la fin de leur durée de vie.	Remplacez l'imprimante ou préparez une imprimante de remplacement.
Erreur imprimante ## ## : 7B, 7C	La température ambiante est trop basse (7B) ou trop élevée (7C).	Redémarrez l'imprimante dans un environnement compris entre 10 °C et 35 °C.
Erreur imprimante ## ## : 20 à 54, 64 à 75, A9, B0 à DA	L'un des problèmes suivants se produit. <ul style="list-style-type: none"> • Bourrage papier • Échec de l'opération de coupe automatique • Température ambiante anormale • Panne 	<ol style="list-style-type: none"> 1. Mettez l'imprimante hors tension. (☞ « Mise hors tension » à la page 44) 2. Ouvrez le couvercle du rouleau de papier. 3. Vérifiez que le papier n'est pas coincé. En cas de bourrage papier, retirez le papier. 4. Chargez à nouveau le papier. 5. Mettez l'imprimante sous tension. (☞ « Mise sous tension » à la page 43) <p>Si l'erreur se reproduit, faites une demande de réparation.</p>
Intervention requise ##	Les pièces internes de l'imprimante ont atteint la fin de leur durée de vie.	Remplacez l'imprimante ou faites une demande de réparation.
Err. Mise à jour	La mise à jour du micrologiciel a échoué.	Mettez l'imprimante hors tension, puis à nouveau sous tension. Si l'erreur se reproduit, faites une demande de réparation.

Problèmes de qualité d'impression

Trouvez un symptôme similaire à votre problème dans le tableau ci-dessous, puis accédez à la page liée pour voir les solutions.

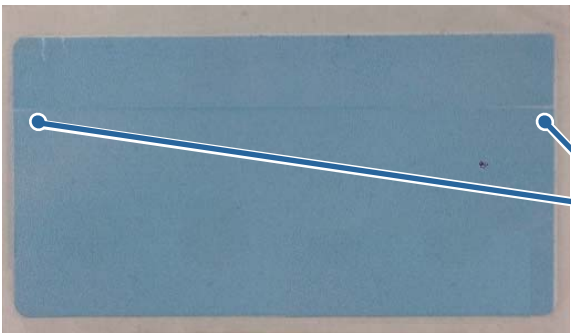
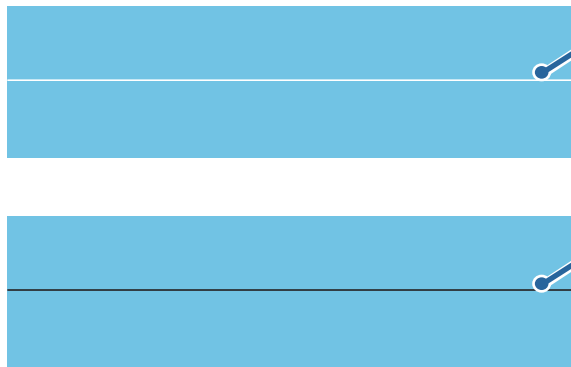
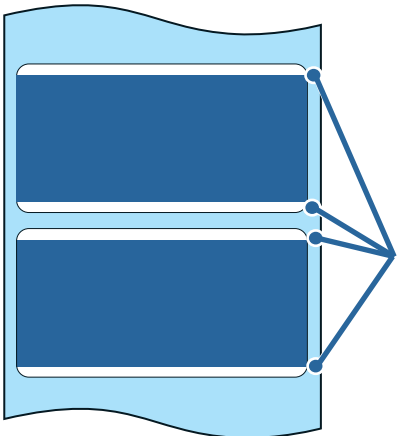
Symptômes	Explication
 <p data-bbox="810 483 906 546">Bandes blanches</p>	<p>Des bandes blanches horizontales apparaissent sur les impressions (page 151)</p>
 <p data-bbox="810 869 906 931">Bandes blanches</p>	<p>Des bandes blanches ou noires apparaissent près des bords des impressions (page 151)</p>
 <p data-bbox="810 1025 906 1088">Bandes blanches</p> <p data-bbox="810 1238 906 1301">Bandes noires</p>	<p>Des bandes blanches ou noires apparaissent sur les impressions (page 152)</p>
 <p data-bbox="770 1709 842 1742">Marge</p>	<p>Lors de l'impression sur des étiquettes prédécoupées sans espacement entre les étiquettes, des marges supérieure et inférieure non intentionnelles sont générées (page 153)</p>

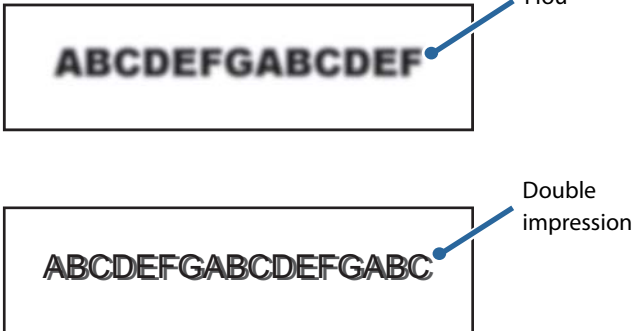
Symptômes	Explication
	<p>Les caractères imprimés semblent flous ou semblent imprimés deux fois (page 154)</p>
<p>Autres</p>	<ul style="list-style-type: none"> • Les couleurs imprimées ne sont pas correctes (page 154) • Décalage de la position d'impression (page 154) • Taches ou bavures d'encre sur le papier (page 155) • Une partie des données d'impression est manquante (découpée) sur les impressions. Décalage de la position de coupe automatique (page 155) • Génération de marges supérieure, inférieure, gauche et droite sur les étiquettes imprimées (page 156) • Marges des étiquettes importantes (page 156)

Bandes blanches horizontales

Cause	Solution et référence
Les buses sont obstruées.	<p>Imprimez les motifs de contrôle des buses pour vérifier l'obstruction des buses. Si les buses sont obstruées, exécutez un nettoyage de la tête en appuyant sur la touche Cleaning pendant au moins 3 secondes.</p> <p>Lorsque Nozzle Check Mode (Mode de contrôle des buses) n'est pas défini sur Anti-missing dot mode (Mode de protection contre les points manquants), les points manquants sont autorisés. Si même un seul point manquant n'est pas acceptable, changez Nozzle Check Mode (Mode de contrôle des buses) sur Anti-missing dot mode (Mode de protection contre les points manquants). (☞ « Système de contrôle automatique des buses » à la page 105)</p>

Bandes blanches ou noires près des bords

Cause	Solution et référence
Les volets extérieurs du plateau, qui n'ont pas besoin d'être ouverts pour le papier, sont ouverts.	<p>Le flux d'air provenant des volets extérieurs affecte de manière négative l'opération d'impression et peut provoquer des bandes blanches sur les impressions.</p> <p>Positionnez les volets du plateau conformément aux instructions de l'étiquette apposée sur l'imprimante. (☞ « Réglage des volets » à la page 67)</p>

Bandes blanches ou noires

Si vos impressions sont pâles ou si des bandes blanches ou noires apparaissent, suivez la procédure ci-dessous pour résoudre efficacement le problème. Il est possible de réduire en partie, mais pas complètement, les bandes à intervalles réguliers de 25,4 mm (1 pouce) dans la direction d'alimentation du papier.

Cause	Solution et référence
Le papier n'est pas chargé correctement.	Rechargez le papier. (☞ « Chargement et remplacement du rouleau de papier » à la page 47, ☞ « Chargement et remplacement du papier en accordéon » à la page 57)



Le papier utilisé et le paramètre Media Coating Type (Type de support couché) sont différents.	Vérifiez le papier utilisé et le paramètre Media Coating Type (Type de support couché) du pilote d'imprimante. (☞ « Affichage du pilote d'imprimante » à la page 74)
---	---



Des bandes blanches ou des bandes noires peuvent apparaître si le paramètre d'alimentation du papier n'est pas adapté au papier utilisé.	Réglez les paramètres d'alimentation du papier. Cliquez sur Printer Setting Utility (Utilitaire de configuration de l'imprimante) de l'onglet Printer Utilities (Utilitaires d'imprimante) du pilote d'imprimante pour afficher PrinterSetting. Exécutez ensuite Banding Adjustment (Réglage de l'effet de bandes) dans Printer Adjustment (Réglage de l'imprimante) - Print Head Alignment (Alignement de la tête d'impression). (☞ « Fonctions et procédures d'utilisation de PrinterSetting » à la page 116)
--	--



Quality (Mode2) (Qualité (Mode2)) n'est pas sélectionné dans Print Quality (Qualité d'impression).	Lorsqu'un type de support autre que Plain (Ordinaire) ou Wristband (Bracelet) est défini, les bandes blanches ou les bandes noires peuvent ne plus être visibles si vous sélectionnez Quality (Mode2) (Qualité (Mode2)). Sélectionnez la définition de support utilisée dans Media Definition (Définition de support) de l'onglet General (Général) du pilote d'imprimante. Sélectionnez Print Quality (Qualité d'impression) - Quality (Mode2) (Qualité (Mode2)) dans l'écran Edit (Modifier). (☞ « Affichage du pilote d'imprimante » à la page 74) Ce paramètre peut entraîner la diminution de la vitesse d'impression.
--	---



Si les mêmes symptômes persistent, faites une demande de réparation.

Génération de marges supérieure et inférieure non intentionnelles

Si la pellicule protectrice de la feuille d'étiquettes prédécoupées sans espacement entre les étiquettes est trop mince (le facteur de transmission est élevé), l'imprimante peut ne pas pouvoir détecter les étiquettes et provoquer des marges supérieure et inférieure non intentionnelles sur chaque étiquette. (Les marges supérieure et inférieure correspondent aux marges qui se trouvent au début et à la fin des étiquettes dans la direction d'alimentation du papier.)



IMPORTANT

L'impression peut s'étendre sur la pellicule protectrice en fonction de la position d'impression actuelle et de la position de chargement du papier. Lors de la manipulation du papier imprimé (des étiquettes), faites particulièrement attention pour éviter tout risque de bavures d'encre sur le papier ou vos mains.

Solution et référence

Réglez la position de départ de l'impression afin de combler la marge supérieure non voulue (espace vide au début).

1. Démarrez PrinterSetting.
(☞ « [Fonctions et procédures d'utilisation de PrinterSetting](#) » à la page 116)
2. Exécutez **Print Start Position Adjustment (Vertical Direction)** (Réglage de la position de départ de l'impression (direction verticale)) dans le menu **Printer Adjustment** (Réglage de l'imprimante) - **Paper Feed Adjustment** (Réglage de l'alimentation du papier).
3. Entrez une valeur négative pour déplacer la position de départ de l'impression dans la direction opposée à la direction d'alimentation du papier. Faites correspondre la valeur avec la dimension de la marge supérieure.



Agrandissez la zone d'impression de l'imprimante afin de combler la marge inférieure non voulue (espace vide à la fin).

1. Mettez l'imprimante hors tension.
(☞ « [Mise hors tension](#) » à la page 44)
2. Ouvrez le couvercle du logement des cartouches d'encre et retirez le cache des commutateurs DIP.
3. Utilisez un objet pointu pour activer le commutateur DIP n° 3. Les commutateurs DIP sont numérotés dans l'ordre à partir de la gauche. La position vers le haut correspond à l'état activé et la position vers le bas à l'état désactivé.
4. Remettez le cache des commutateurs DIP et fermez le couvercle du logement des cartouches d'encre.
5. Mettez l'imprimante sous tension.
(☞ « [Mise sous tension](#) » à la page 43)

Les caractères imprimés semblent flous

Cause	Solution et référence
Une impression floue peut se produire lorsque les paramètres de l'imprimante ne sont pas adaptés à l'épaisseur du papier.	Effectuez le réglage de l'impression bidirectionnelle. Cliquez sur Printer Setting Utility (Utilitaire de configuration de l'imprimante) de l'onglet Printer Utilities (Utilitaires d'imprimante) du pilote d'imprimante pour afficher PrinterSetting. Exécutez ensuite Bi-directional Printing Adjustment (Réglage de l'impression bidirectionnelle) dans Printer Adjustment (Réglage de l'imprimante) - Print Head Alignment (Alignement de la tête d'impression). (☞ « Print Head Alignment (Alignement de la tête d'impression) » à la page 130)
Les volets extérieurs du plateau, qui n'ont pas besoin d'être ouverts pour le papier, sont ouverts.	Le flux d'air provenant des volets extérieurs affecte de manière négative l'opération d'impression et peut provoquer une impression floue. Positionnez les volets du plateau conformément aux instructions de l'étiquette apposée sur l'imprimante. (☞ « Réglage des volets » à la page 67)

Les couleurs imprimées ne sont pas correctes

Cause	Solution et référence
Si l'imprimante est déplacée après le chargement initial, les couleurs spécifiées peuvent ne pas être reproduites (les couleurs peuvent être mélangées) en raison des vibrations et des chocs.	Exécutez un nettoyage manuel de la tête et vérifiez que les couleurs ne sont plus mélangées. (☞ « Print Head Alignment (Alignement de la tête d'impression) » à la page 130) Appuyez sur la touche Cleaning pendant au moins 3 secondes pour exécuter le nettoyage de la tête.

Décalage de la position d'impression

Cause	Solution et référence
Le papier n'est pas chargé au centre.	Si le papier est décalé par rapport au centre lorsqu'il est chargé, la position d'impression peut être décalée latéralement au début de l'impression. Utilisez les guides papier pour charger le papier au centre ou pour alimenter le papier avant le début de l'impression.
Le bord de fuite du papier approche.	Lorsque le bord de fuite du papier approche, la position d'impression peut être décalée latéralement ou une impression floue peut se produire. Remplacez le papier par un neuf.

Taches ou bavures d'encre sur le papier

Cause	Solution et référence
La largeur du papier et les volets du plateau ne correspondent pas.	Si la largeur du papier et les volets du plateau ne correspondent pas, le papier risque de frotter contre la tête d'impression lorsqu'il est soulevé et de devenir sale. Positionnez les volets du plateau conformément aux instructions de l'étiquette apposée sur l'imprimante. (☞ « Réglage des volets » à la page 67)
Le papier utilisé et le paramètre Media Coating Type (Type de support couché) sont différents.	Vérifiez le papier utilisé et le paramètre Media Coating Type (Type de support couché) du pilote d'imprimante. (☞ « Affichage du pilote d'imprimante » à la page 74)
Si un corps étranger adhère à la tête, des taches d'encre risquent de se produire sur le papier.	Exécutez un nettoyage manuel de la tête. Appuyez sur la touche Cleaning pendant au moins 3 secondes pour exécuter le nettoyage de la tête.
Si l'aspiration du plateau n'est pas suffisante pour le papier, le papier risque de frotter contre la tête d'impression et d'être taché d'encre.	Le Platen vacuum manual adjustment (Réglage manuel de l'aspiration du plateau) est nécessaire. Définissez l'aspiration avec Platen Vacuum Manual Adjustment (Réglage manuel de l'aspiration du plateau) de l'onglet Options du pilote d'imprimante.

Une partie des données d'impression est manquante / Décalage de la position de coupe automatique

Cause	Solution et référence
Le papier utilisé et la définition de support ne correspondent pas.	Si le papier utilisé et la définition de support du pilote d'imprimante ne correspondent pas, la position d'impression peut ne pas être correcte. Réglez la définition de support correctement. (☞ « Enregistrement de papier (définition de support) » à la page 77)
Un décalage de la position d'impression peut se produire en fonction du papier utilisé.	Le réglage de la position est nécessaire. Cliquez sur Printer Setting Utility (Utilitaire de configuration de l'imprimante) de l'onglet Printer Utilities (Utilitaires d'imprimante) du pilote d'imprimante pour afficher PrinterSetting. Exécutez ensuite Paper Feed Adjustment (Réglage de l'alimentation du papier) dans Printer Adjustment (Réglage de l'imprimante). Il est possible de régler Cut Position Adjustment (Réglage de la position de coupe), Print Start Position Adjustment (Vertical Direction) (Réglage de la position de départ de l'impression (direction verticale)) et Print Start Position Adjustment (Horizontal Direction) (Réglage de la position de départ de l'impression (direction horizontale)). (☞ « Fonctions et procédures d'utilisation de PrinterSetting » à la page 116)

Génération de marges sur les étiquettes imprimées

Cause	Solution et référence
Ceci est normal et il ne s'agit pas d'un dysfonctionnement de l'imprimante.	<p>Si Borderless Printing (Impression sans bordure) n'est pas activé dans l'onglet Options du pilote d'imprimante, une zone correspondant à la taille de l'étiquette moins des marges de 1,5 mm en haut, en bas, à gauche et à droite devient la taille imprimable.</p> <p>Pour définir la zone entière de la taille de l'étiquette comme zone imprimable, activez Borderless Printing (Impression sans bordure).</p> <p>Lorsque Borderless Printing (Impression sans bordure) est activé, les bords de l'image de l'étiquette peuvent être imprimés sur la pellicule protectrice, il faut alors créer des marges de 1,5 mm en haut, en bas, à gauche et à droite dans les données d'image de l'étiquette.</p>

Marges des étiquettes importantes

Cause	Solution et référence
Le paramètre de marge est trop grand.	Vérifiez les paramètres de marges dans l'application, puis définissez les marges supérieure, inférieure, gauche et droite sur 1,5 mm.

Alimentation et éjection du papier suivies d'une erreur

- Lorsque le format du support est une étiquette pleine page, du papier continu ou une étiquette pleine page avec pellicule protectrice transparente

Cause	Solution et référence
Le papier utilisé est différent de celui défini dans Media detection settings (Paramètres de détection du support).	Vérifiez le papier utilisé et Media detection settings (Paramètres de détection du support) de l'imprimante. (☞ « Fonctions et procédures d'utilisation de PrinterSetting » à la page 116)
Le capteur est défaillant.	Si le fonctionnement était normal jusqu'à présent, le capteur est probablement défaillant. Faites une demande de réparation.

- Lorsque le format du support est une étiquette prédécoupée (espaces) ou une étiquette prédécoupée avec pellicule protectrice transparente

Cause	Solution et référence
Le papier utilisé est différent de celui défini dans Media detection settings (Paramètres de détection du support).	Vérifiez le papier utilisé et Media detection settings (Paramètres de détection du support) de l'imprimante. (☞ « Fonctions et procédures d'utilisation de PrinterSetting » à la page 116)
Le facteur de transmission du papier n'est pas conforme aux caractéristiques.	Si le facteur de transmission du papier diffère, les espaces peuvent ne pas être reconnaissables. La lumière infrarouge est utilisée pour la détection des espaces et le facteur de transmission infrarouge de la pellicule protectrice doit correspondre à la valeur spécifiée ou à une valeur supérieure et le facteur de transmission infrarouge de l'étiquette doit correspondre à la valeur spécifiée ou à une valeur inférieure. Vérifiez les caractéristiques du papier et utilisez du papier conforme aux caractéristiques de l'imprimante. Les espaces peuvent devenir reconnaissables en exécutant Adjust the Label Gap Detection Sensor (Régler le capteur de détection des espaces entre les étiquettes). Cliquez sur Printer Setting Utility (Utilitaire de configuration de l'imprimante) de l'onglet Printer Utilities (Utilitaires d'imprimante) du pilote d'imprimante pour afficher PrinterSetting. Exécutez ensuite Adjust the Label Gap Detection Sensor (Régler le capteur de détection des espaces entre les étiquettes) dans Printer Adjustment (Réglage de l'imprimante) - Sensor Adjustment (Réglage du capteur).
Le capteur est défaillant.	Si le fonctionnement était normal jusqu'à présent, le capteur est probablement défaillant. Faites une demande de réparation.





Cause	Solution et référence
Les espaces sur le papier en accordéon ne peuvent pas être détectés.	<p>Pour éviter les bourrages papier, une pellicule protectrice plus épaisse pour le papier en accordéon que pour le papier rouleau est spécifiée. Par conséquent, il est possible que les espaces ne puissent pas être détectés même sur du papier d'origine.</p> <p>Si les espaces ne peuvent pas être détectés, cliquez sur Printer Setting Utility (Utilitaire de configuration de l'imprimante) de l'onglet Printer Utilities (Utilitaires d'imprimante) du pilote d'imprimante pour afficher PrinterSetting. Exécutez ensuite Adjust the Label Gap Detection Sensor (Régler le capteur de détection des espaces entre les étiquettes) dans Printer Adjustment (Réglage de l'imprimante) - Sensor Adjustment (Réglage du capteur).</p> <p>Si les espaces ne peuvent pas être détectés même après le réglage du capteur de détection des espaces, passez de la méthode de détection des espaces à la méthode de détection des marques noires.</p>

- Lorsque le format du support est une étiquette prédécoupée (marques noires) ou du papier continu (marques noires)

Cause	Solution et référence
Le papier utilisé est différent de celui défini dans Media detection settings (Paramètres de détection du support).	Vérifiez le papier utilisé et Media detection settings (Paramètres de détection du support) de l'imprimante. ( « Fonctions et procédures d'utilisation de PrinterSetting » à la page 116)
Les marques noires ne sont pas conformes aux caractéristiques.	<p>Si la réflectivité des marques noires est supérieure à la valeur spécifiée, les marques noires peuvent ne pas être reconnaissables. La lumière infrarouge est utilisée pour la détection des marques noires et la réflectivité infrarouge doit correspondre à la valeur spécifiée ou à une valeur inférieure.</p> <p>Vérifiez les caractéristiques d'impression des marques noires et utilisez des marques noires conforme aux caractéristiques de l'imprimante.</p> <p>Les marques noires peuvent devenir reconnaissables en exécutant Adjust the Black Mark Detection Sensor (Régler le capteur de détection des marques noires).</p> <p>Cliquez sur Printer Setting Utility (Utilitaire de configuration de l'imprimante) de l'onglet Printer Utilities (Utilitaires d'imprimante) du pilote d'imprimante pour afficher PrinterSetting. Exécutez ensuite Adjust the Black Mark Detection Sensor (Régler le capteur de détection des marques noires) dans Printer Adjustment (Réglage de l'imprimante) - Sensor Adjustment (Réglage du capteur).</p>
Le capteur est défaillant.	Si le fonctionnement était normal jusqu'à présent, le capteur est probablement défaillant. Faites une demande de réparation.

Bourrage papier

En cas de bourrage papier, retirez le papier en suivant les étapes ci-dessous.

- 1** Mettez l'imprimante hors tension. ( « [Mise hors tension](#) » à la page 44)
- 2** Ouvrez le couvercle du rouleau de papier.
- 3** En cas de bourrage papier, retirez le papier.
- 4** Chargez à nouveau le papier. ( « [Chargement et remplacement du rouleau de papier](#) » à la page 47,  « [Chargement et remplacement du papier en accordéon](#) » à la page 57)
- 5** Mettez l'imprimante sous tension. ( « [Mise sous tension](#) » à la page 43)

Affichage d'un message sur l'ordinateur

Si l'écran suivant s'affiche, résolvez le problème en suivant les instructions à l'écran.

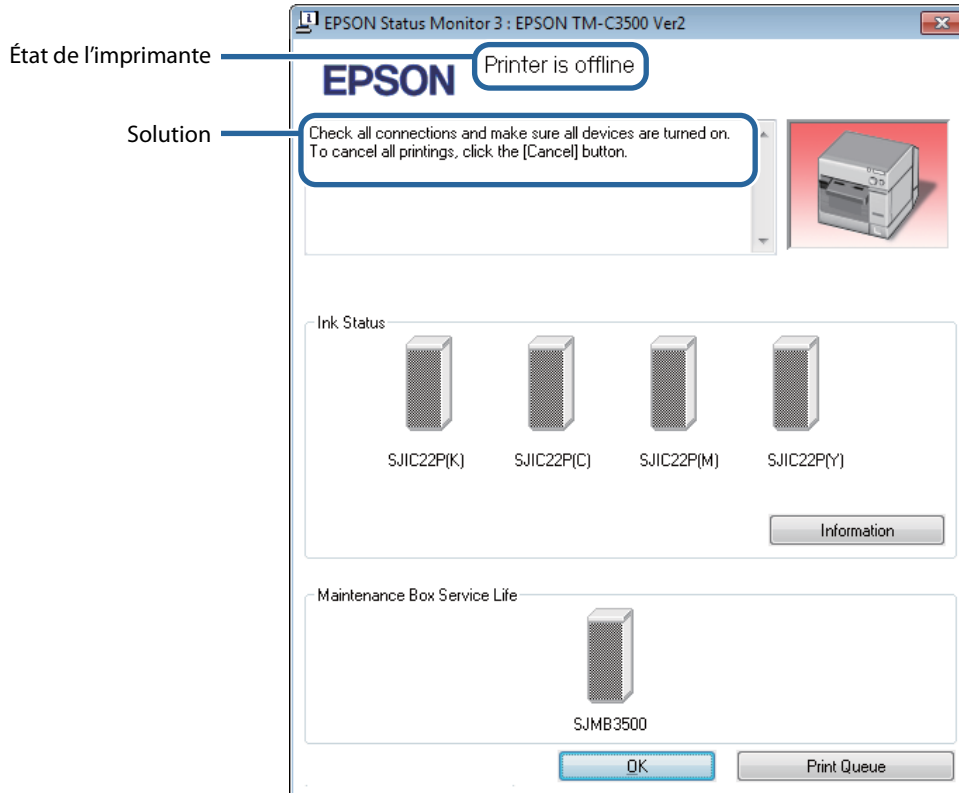

Impression à partir d'un ordinateur impossible ou soudainement impossible

Vérification de l'installation du pilote d'imprimante

Vérifiez si le logiciel et les applications nécessaires sont bien installés sur l'ordinateur.

Un pilote d'imprimante est requis pour imprimer avec cette imprimante. Vérifiez si le pilote d'imprimante est bien installé en suivant les étapes ci-dessous.

- 1** Affichez **Périphériques et imprimantes** sur l'ordinateur.
- 2** Vérifiez que le nom de l'imprimante est affiché. S'il n'est pas affiché, le pilote d'imprimante n'est pas installé.
- 3** Installez le pilote d'imprimante. ( « [Installation du pilote d'imprimante](#) » à la page 29)

Reconnexion de l'imprimante et de l'ordinateur

- 1** Vérifiez les connexions des câbles.
Vérifiez que le câble d'alimentation et le câble USB ou le câble LAN sont correctement connectés.
- 2** Reconnectez tous les périphériques.
Lors d'une connexion USB
 - Déconnectez le câble USB, puis reconnectez-le.
 - Si l'ordinateur possède plusieurs ports USB, connectez le câble à un autre port.Lors d'une connexion LAN filaire
 - Un périphérique connecté au réseau LAN filaire peut être devenu instable. Redémarrez la fonction réseau.

 Remarque	Si vous avez un administrateur réseau, suivez les instructions de l'administrateur.
---	---

 - Mettez tous les périphériques hors tension.
 - Attendez environ 10 secondes. Mettez ensuite les périphériques sous tension en commençant par le périphérique réseau, l'ordinateur, puis l'imprimante, dans cet ordre.
- 3** Vérifiez que les données sont envoyées de l'ordinateur à l'imprimante.
Pour en savoir plus sur la procédure de vérification, reportez-vous à « [Vérification des données d'impression](#) » à la page 162.

Vérification des données d'impression

Si les données d'impression ne sont pas envoyées de l'ordinateur à l'imprimante, cela est probablement dû au fait qu'elles sont conservées dans l'ordinateur en tant que travail d'impression ou que **Suspendre l'impression** ou **Utiliser l'imprimante hors connexion** est défini.

Vérifiez la cause en suivant les étapes ci-dessous.

- 1** Affichez **Périphériques et imprimantes** sur l'ordinateur.
- 2** Définissez l'imprimante comme imprimante par défaut.
Cliquez avec le bouton droit sur l'icône de l'imprimante à utiliser, puis cliquez sur **Définir comme imprimante par défaut**.
Si l'imprimante est installée plusieurs fois, des copies du pilote d'imprimante peuvent être créées.
S'il y a plusieurs icônes d'imprimante et que vous trouvez une copie telle que « TM-C3500 (Copie 1) », cliquez avec le bouton droit sur la copie d'icône et supprimez-la en cliquant sur **Supprimer le périphérique**.
- 3** Effectuez une impression test pour vérifier si les données d'impression sont envoyées à l'imprimante.
Cliquez avec le bouton droit sur l'icône de l'imprimante utilisée, puis cliquez sur **Propriétés de l'imprimante**.
- 4** L'écran des propriétés de l'imprimante du pilote d'imprimante s'affiche.
Cliquez sur **Imprimer une page de test** de l'onglet **Général**.
Si l'impression test est réussie, vous avez confirmé que les données sont envoyées de l'ordinateur à l'imprimante.
- 5** Affichez le travail d'impression. Cliquez avec le bouton droit sur l'icône de l'imprimante utilisée, puis cliquez sur **Afficher les travaux d'impression en cours**.
- 6** Un écran s'affiche. Vérifiez le travail d'impression.
Si les données d'impression sont affichées, sélectionnez **Imprimante - Annuler tous les documents**.
- 7** Vérifiez que **Suspendre l'impression** ou **Utiliser l'imprimante hors connexion** n'est pas défini pour l'imprimante.
Sélectionnez **Imprimante** et assurez-vous que **Suspendre l'impression** ou **Utiliser l'imprimante hors connexion** n'est pas coché. Si l'une de ces options est cochée, décochez-la.

Mise sous tension de l'imprimante impossible

Vérifiez que le câble d'alimentation est correctement connecté à l'imprimante et la prise.

(🔗 « Connexion de l'alimentation » à la page 32)

Caractéristiques

Ce chapitre décrit les caractéristiques de l'imprimante.

Caractéristiques

Méthode d'impression		À jet d'encre en série, matricielle Impression en quatre couleurs
Méthode d'alimentation du papier		Entraînement par friction en avant et en arrière
Coupe-papier automatique	Méthode de coupe	Ciseaux à lames séparées
	Type de coupe	Coupe complète (coupe complètement le papier)
Densité d'impression		360 ppp x 360 ppp, 720 ppp x 360 ppp
Vitesse d'impression	Réglage de qualité d'impression : Speed (Vitesse) 360 x 360 ppp (largeur x hauteur)	Largeur de papier de 56 mm : 95 mm/s Largeur de papier de 72 mm : 89 mm/s Largeur de papier de 104 mm : 78 mm/s
	Réglage de qualité d'impression : Quality (Mode1) (Qualité (Mode1)) 720 x 360 ppp (largeur x hauteur)	Largeur de papier de 56 mm : 52 mm/s Largeur de papier de 72 mm : 48 mm/s Largeur de papier de 104 mm : 42 mm/s
	Réglage de qualité d'impression : Quality (Mode2) (Qualité (Mode2)) 720 x 360 ppp (largeur x hauteur)	Largeur de papier de 56 mm : 30 mm/s Largeur de papier de 72 mm : 27 mm/s Largeur de papier de 104 mm : 24 mm/s
Interface		LAN (100 Base-TX/10 Base-T) USB 2.0 haute vitesse
Poids		Environ 12,0 kg (Sans la cartouche d'encre, la boîte de maintenance, l'adaptateur secteur et le rouleau de papier)



ATTENTION

Utilisez un câble blindé de catégorie 5 ou plus pour le câble LAN.



Remarque

Les vitesses d'impression correspondent aux résultats de mesure obtenus dans les conditions de fonctionnement d'Epson. Ils varient en fonction des données d'impression et des conditions environnementales.

Caractéristiques électriques

Alimentation électrique		Adaptateur secteur dédié (adaptateur secteur, K, numéro de modèle : M248A)
Tension nominale		42 V CC
Intensité nominale		0,85 A
Consommation électrique*	En fonctionnement	Consommation moyenne d'environ 30 W (50 W en pointe)
	En veille	Consommation moyenne d'environ 2,5 W
	Hors tension	Consommation moyenne d'environ 0,3 W

* : Selon les conditions de fonctionnement d'Epson lors de l'utilisation.

Dimensions hors tout

- Hauteur : 261 mm
- Largeur : 310 mm
- Profondeur : 283 mm

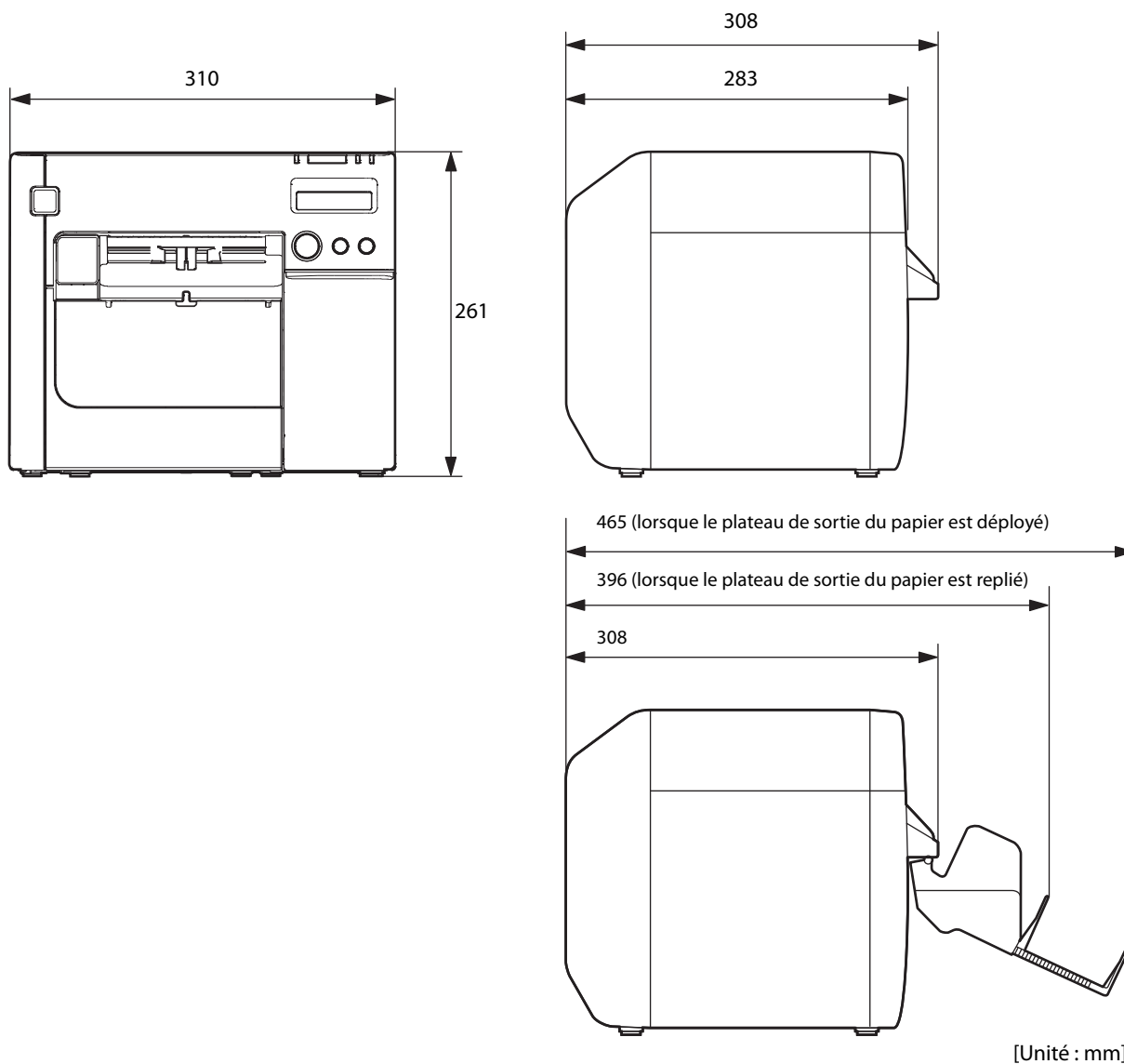

Caractéristiques environnementales

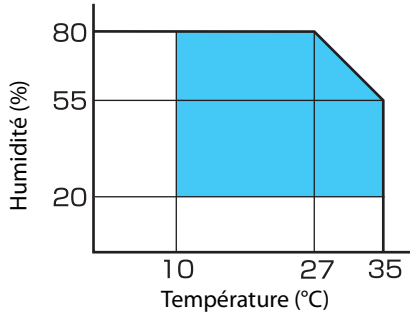
Élément		Caractéristiques
Température/ humidité	Impression	10 à 35 °C, 20 à 80 % d'humidité relative (sans condensation) 
	Impression de codes-barres	15 à 35 °C, 20 à 80 % d'humidité relative (sans condensation)
	Stockage	Dans l'emballage (aucune cartouche d'encre installée) : -20 à 60 °C, 5 à 85 % d'humidité relative (sans condensation) À -20 °C ou à 60 °C, 120 heures maximum Avec une cartouche d'encre installée : -20 à 40 °C À -20 °C, 120 heures maximum De 0 à 30 °C, 1 mois maximum À 40 °C, 1 mois maximum
Pression (altitude)	En fonctionnement	850 à 1060 hPa (environ 0 à 1500 m au-dessus du niveau de la mer)
	À l'arrêt (y compris lors transport)	850 à 1060 hPa (environ 0 à 1500 m au-dessus du niveau de la mer)
Bruit	En fonctionnement (y compris lors de l'opération de coupe automatique)	Environ 56 dB (position de proximité selon la norme ANSI) Basé sur les conditions d'évaluation d'Epson.

Caractéristiques du papier

Les caractéristiques du papier pouvant être utilisé avec cette imprimante sont les suivantes.

Papier continu

Type de papier	Papier ordinaire / papier mat
Forme	Papier en rouleau
Largeur du papier	30 à 108 mm
Épaisseur du papier	0,084 à 0,124 mm
Tube du rouleau de papier	Diamètre extérieur : 44,1 mm ou plus
Diamètre extérieur	Maximum 101,6 mm
Sens d'enroulement	La surface d'impression doit être orientée vers l'extérieur.



IMPORTANT

Du papier comportant des trous ou des découpes ne peut pas être utilisé.

Papier continu (marques noires)

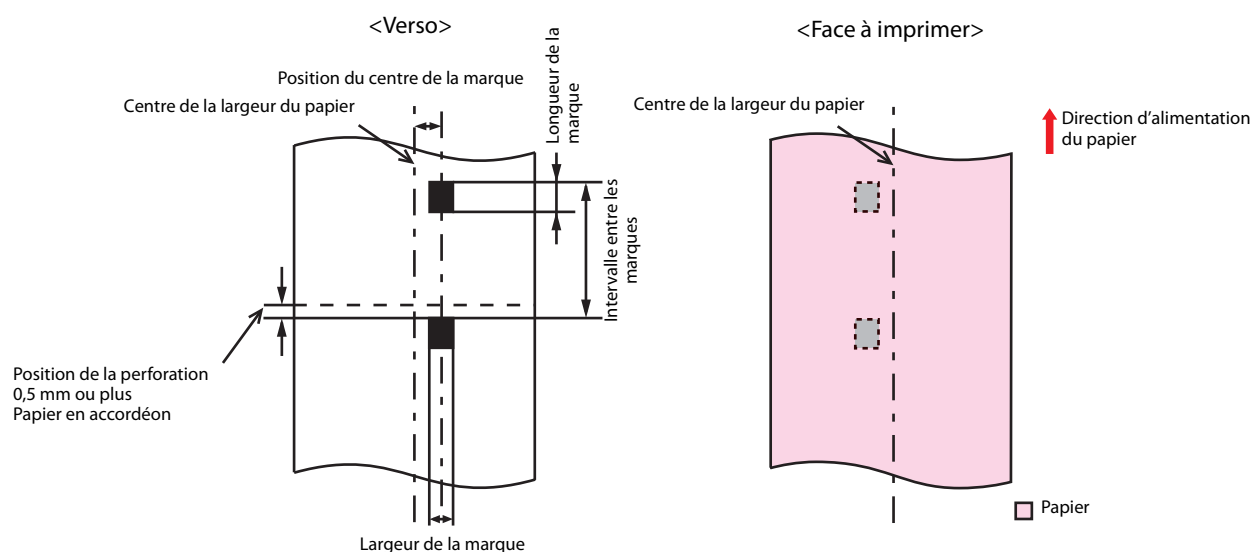

Type de papier	Papier ordinaire / papier mat
Forme	Papier en rouleau
Largeur du papier	30 à 108 mm
Largeur de la marque noire	13 mm ou plus
Longueur de l'étiquette	15 à 1117,6 mm
Longueur de la marque noire	4 mm ou plus (zone de marge de 4 mm ou plus)
Position du centre de la marque noire	8,5 ± 1 mm
Intervalle entre les marques noires	8 à 1117,6 mm
Épaisseur du papier	0,084 à 0,124 mm
Tube du rouleau de papier	Diamètre extérieur : 44,1 mm ou plus
Diamètre extérieur	Maximum 101,6 mm
Sens d'enroulement	La surface d'impression doit être orientée vers l'extérieur.



IMPORTANT

Du papier comportant des trous ou des découpes ne peut pas être utilisé.

Type de papier	Papier ordinaire / papier mat
Forme	Papier en accordéon
Largeur du papier	50 à 108 mm
Largeur de la marque noire	13 mm ou plus
Longueur de la marque noire	4 mm ou plus (zone de marge de 4 mm ou plus)
Position du centre de la marque noire	8,5 ± 1 mm
Intervalle entre les marques noires	8 à 304,8 mm
Épaisseur du papier	0,124 à 0,128 mm
Intervalle entre les lignes perforées	203,2 à 304,8 mm
Forme de ligne perforée	Étiquette en papier ordinaire : 1 mm non coupée, 5 mm coupée Papier mat : 1 mm non coupée, 5 mm coupée
Nombre de plis	500 ou moins



IMPORTANT

- Du papier comportant des trous ou des découpes ne peut pas être utilisé.
- Lors de l'utilisation de papier en accordéon, les marques noires doivent se trouver à minimum 0,5 mm des lignes perforées.
- Réglez la position de coupe automatique du papier en accordéon à une distance de 0,5 à 1 mm après la ligne perforée.
- Utilisez des perforations non coupées des deux côtés du papier.
- Assurez-vous que la position des marques noires reste la même par rapport aux lignes perforées (position pouvant être détectée par le capteur des marques noires) lors de l'insertion du papier dans l'une ou l'autre direction pour s'assurer que le papier peut être utilisé même s'il est inséré en sens inverse.

Étiquette pleine page

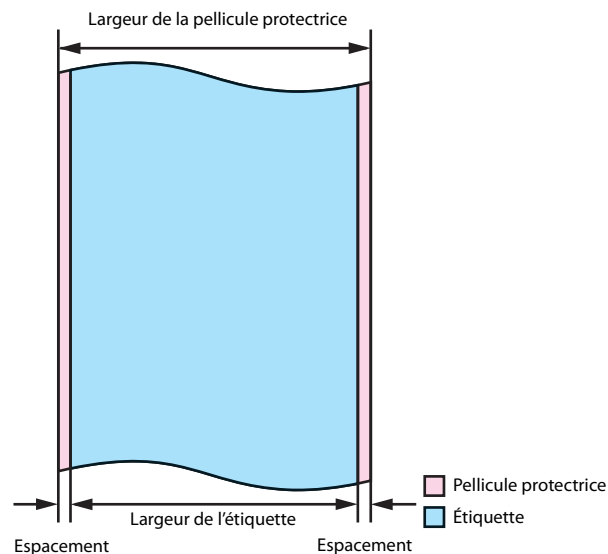

Type de papier	Étiquette en papier ordinaire / étiquette en papier mat / étiquette en papier synthétique / étiquette en papier glacé
Forme	Papier en rouleau
Largeur de la pellicule protectrice	30 à 112 mm
Largeur de l'étiquette	25,4 à 108 mm
Espacement à gauche et à droite	$2 \pm 0,5$ mm
Épaisseur du papier	Étiquette en papier ordinaire / étiquette en papier mat / étiquette en papier synthétique : 0,129 à 0,195 mm Étiquette en papier glacé : 0,184 mm
Tube du rouleau de papier	Étiquette en papier ordinaire / étiquette en papier mat / étiquette en papier synthétique : Diamètre extérieur : 44,1 mm ou plus Étiquette en papier glacé : Diamètre extérieur : 56,8 mm ou plus
Diamètre extérieur	Maximum 101,6 mm
Sens d'enroulement	La surface d'impression doit être orientée vers l'extérieur.



IMPORTANT

- Du papier comportant des trous ou des découpes ne peut pas être utilisé.
- Pour éviter l'adhérence de l'adhésif à l'unité d'alimentation du rouleau de papier, utilisez du papier pour étiquettes sans espacement à gauche et à droite.

Étiquette prédécoupée (espace)

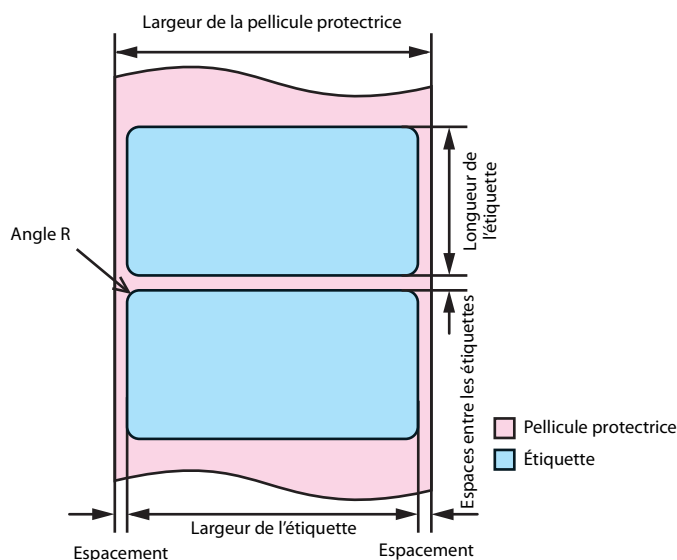

Type de papier	Étiquette en papier ordinaire / étiquette en papier mat / étiquette en papier synthétique / étiquette en papier glacé
Forme	Papier en rouleau
Largeur de la pellicule protectrice	30 à 112 mm
Largeur de l'étiquette	25,4 à 108 mm
Longueur de l'étiquette	8 à 1117,6 mm
Espaces entre les étiquettes	3 à 6 mm
Espacement à gauche et à droite	$2 \pm 0,5$ mm
Angle d'étiquette R	1,5 mm ou moins
Épaisseur du papier	Étiquette en papier ordinaire / étiquette en papier mat / étiquette en papier synthétique : 0,129 à 0,195 mm Étiquette en papier glacé : 0,184 mm
Tube du rouleau de papier	Étiquette en papier ordinaire / étiquette en papier synthétique : Diamètre extérieur : 44,1 mm ou plus Étiquette en papier mat / étiquette en papier glacé : Diamètre extérieur : 56,8 mm ou plus
Diamètre extérieur	Maximum 101,6 mm
Sens d'enroulement	La surface d'impression doit être orientée vers l'extérieur.

**IMPORTANT**

- Du papier comportant des trous ou des découpes ne peut pas être utilisé.
- Si la pellicule protectrice est en papier synthétique ou en film, le découpage à la main sera difficile même avec des lignes perforées, n'utilisez donc pas de lignes perforées.

**Remarque**

En fonction de la forme des étiquettes prédécoupées, la pellicule protectrice des étiquettes peut se décoller à l'intérieur de l'imprimante. Si vous souhaitez utiliser des étiquettes prédécoupées non conformes aux caractéristiques, contactez votre revendeur ou un centre de service Seiko Epson pour demander conseil.

Étiquette prédécoupée (marques noires)

Papier sans espace

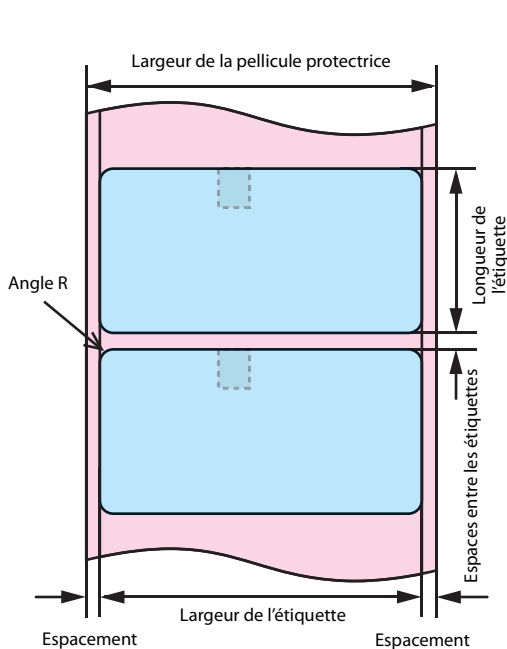

Papier sans espace à gauche et à droite

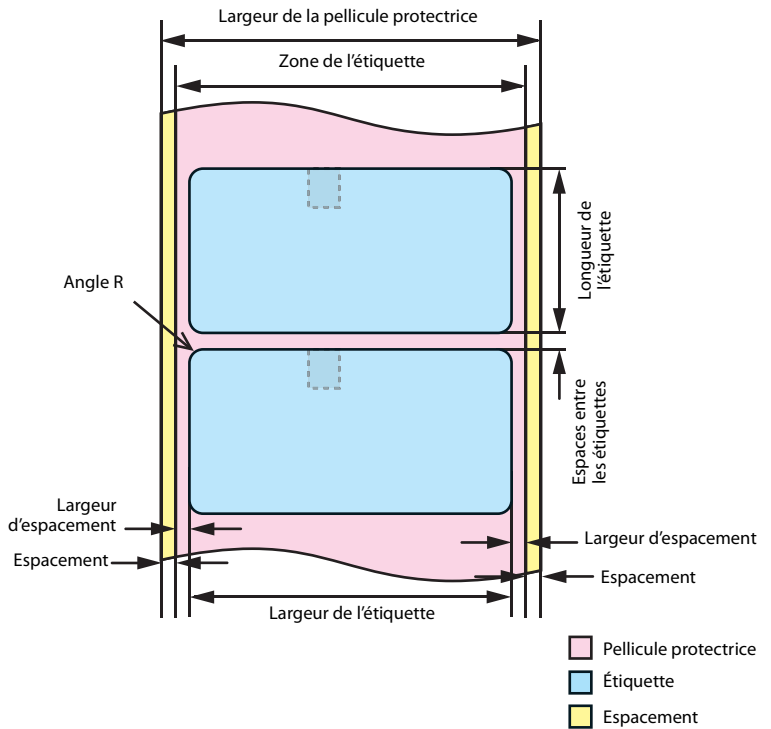

<Verso>

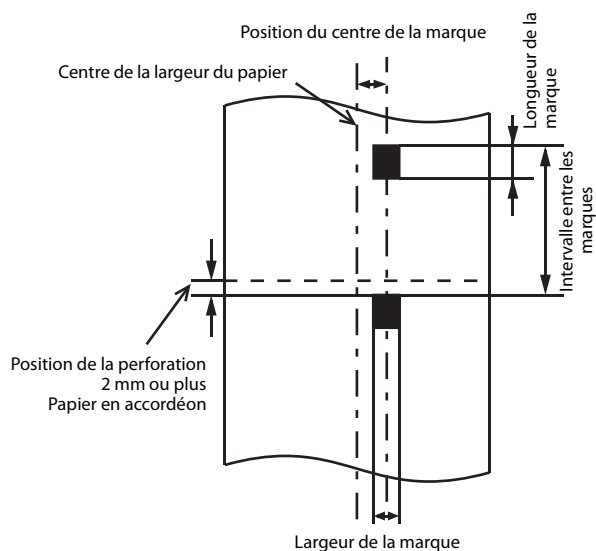

<Face à imprimer>

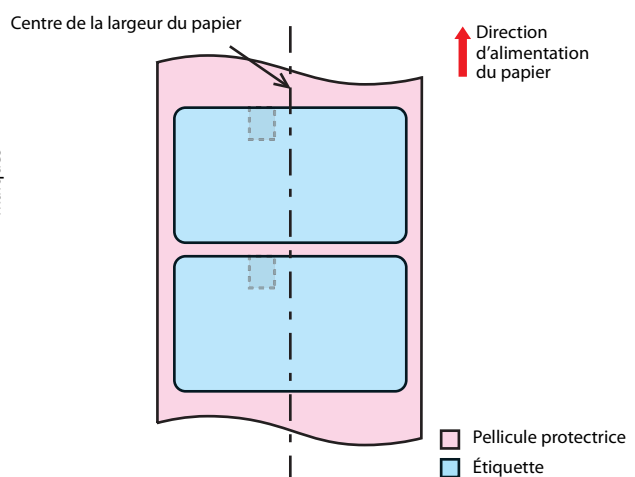

Type de papier	Étiquette en papier ordinaire / étiquette en papier mat / étiquette en papier glacé :
Forme	Papier en rouleau
Largeur de la pellicule protectrice	30 à 112 mm
Largeur de l'étiquette	25,4 à 108 mm
Longueur de l'étiquette	8 à 1117,6 mm
Espaces entre les étiquettes	3 à 6 mm
Espacement à gauche et à droite	2 ± 0,5 mm
Largeur d'espacement	1,5 mm ou plus
Angle d'étiquette R	1,5 mm ou moins
Largeur de la marque noire	13 mm ou plus
Longueur de la marque noire	4 mm ou plus (zone de marge de 4 mm ou plus)
Position du centre de la marque noire	8,5 ± 1 mm
Intervalle entre les marques noires	11 à 1123,6 mm
Épaisseur du papier	Étiquette en papier ordinaire / étiquette en papier mat : 0,129 à 0,143 mm Étiquette en papier glacé : 0,184 mm
Tube du rouleau de papier	Étiquette en papier ordinaire : Diamètre extérieur : 44,1 mm ou plus Étiquette en papier mat / étiquette en papier glacé : Diamètre extérieur : 56,8 mm ou plus
Diamètre extérieur	Maximum 101,6 mm
Sens d'enroulement	La surface d'impression doit être orientée vers l'extérieur.



IMPORTANT

- Du papier comportant des trous ou des découpes ne peut pas être utilisé.
- Pour la position de la marque noire du papier pour étiquettes prédécoupées, faites correspondre le bord d'attaque de l'étiquette au bord d'attaque de la marque noire.
- Les deux types de papier, sans espacement et sans espacement à gauche et à droite, peuvent être utilisés.



Remarque

En fonction de la forme des étiquettes prédécoupées, la pellicule protectrice des étiquettes peut se décoller à l'intérieur de l'imprimante. Si vous souhaitez utiliser des étiquettes prédécoupées non conformes aux caractéristiques, contactez votre revendeur ou un centre de service Seiko Epson pour demander conseil.

Type de papier	Étiquette en papier ordinaire / étiquette en papier mat :
Forme	Papier en accordéon
Largeur de la pellicule protectrice	50 à 112 mm
Largeur de l'étiquette	46 à 108 mm
Longueur de l'étiquette	8 à 301,8 mm
Espaces entre les étiquettes	3 à 6 mm
Espacement à gauche et à droite	$2 \pm 0,5$ mm
Largeur d'espacement	1,5 mm ou plus
Angle d'étiquette R	1,5 mm ou moins
Largeur de la marque noire	13 mm ou plus
Longueur de la marque noire	4 mm ou plus (zone de marge de 4 mm ou plus)
Position du centre de la marque noire	$8,5 \pm 1$ mm
Intervalle entre les marques noires	11 à 304,8 mm
Épaisseur du papier	0,161 à 0,164 mm
Intervalle entre les lignes perforées	203,2 à 304,8 mm
Forme de ligne perforée	Étiquette en papier ordinaire : 1 mm non coupée, 5 mm coupée Étiquette en papier mat : 1 mm non coupée, 5 mm coupée
Nombre de plis	500 ou moins

- Du papier comportant des trous ou des découpes ne peut pas être utilisé.
- La coupe automatique sur les lignes perforées produit des fragments de papier pouvant causer des problèmes. En outre, la coupe automatique avant la ligne perforée peut causer des problèmes lors de l'alimentation du papier. Par conséquent, effectuez la coupe automatique de 0,5 à 1 mm après la ligne perforée.
- Réglez la position de la marque noire à 2 mm ou plus de la ligne perforée.
- Pour la position de la marque noire du papier pour étiquettes prédécoupées, faites correspondre le bord d'attaque de l'étiquette au bord d'attaque de la marque noire.
- Utilisez des perforations non coupées des deux côtés du papier.
- Les deux types de papier, sans espacement et sans espacement à gauche et à droite, peuvent être utilisés.
- Une marque noire de chaque côté permet d'utiliser le papier en l'insérant dans un sens ou dans l'autre.

! IMPORTANT

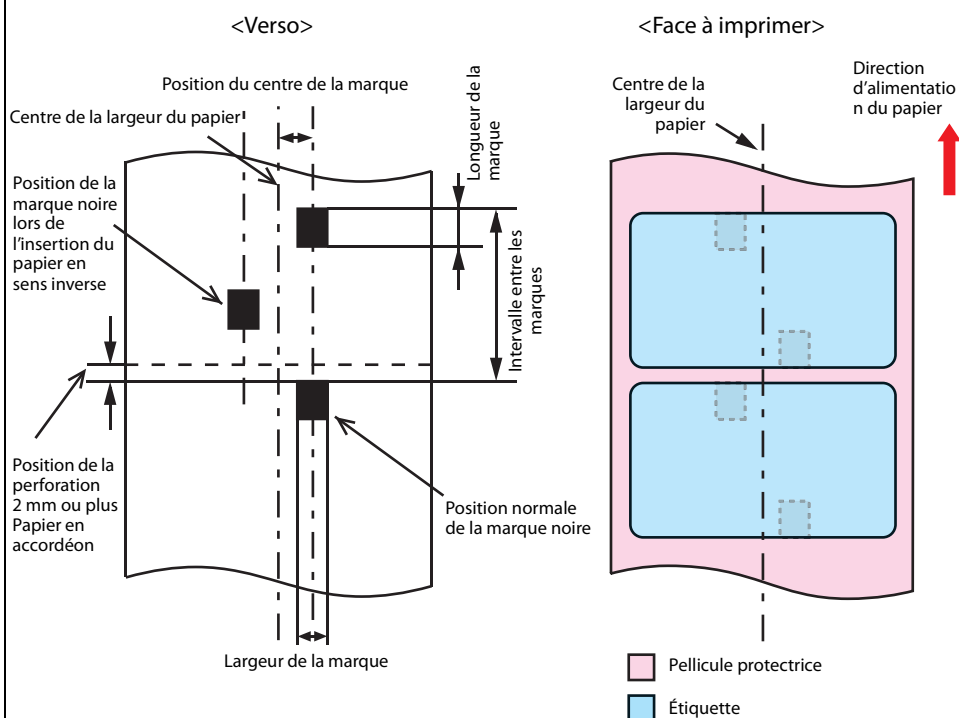

Remarque

En fonction de la forme des étiquettes prédécoupées, la pellicule protectrice des étiquettes peut se décoller à l'intérieur de l'imprimante. Si vous souhaitez utiliser des étiquettes prédécoupées non conformes aux caractéristiques, contactez votre revendeur ou un centre de service Seiko Epson pour demander conseil.

Bracelet

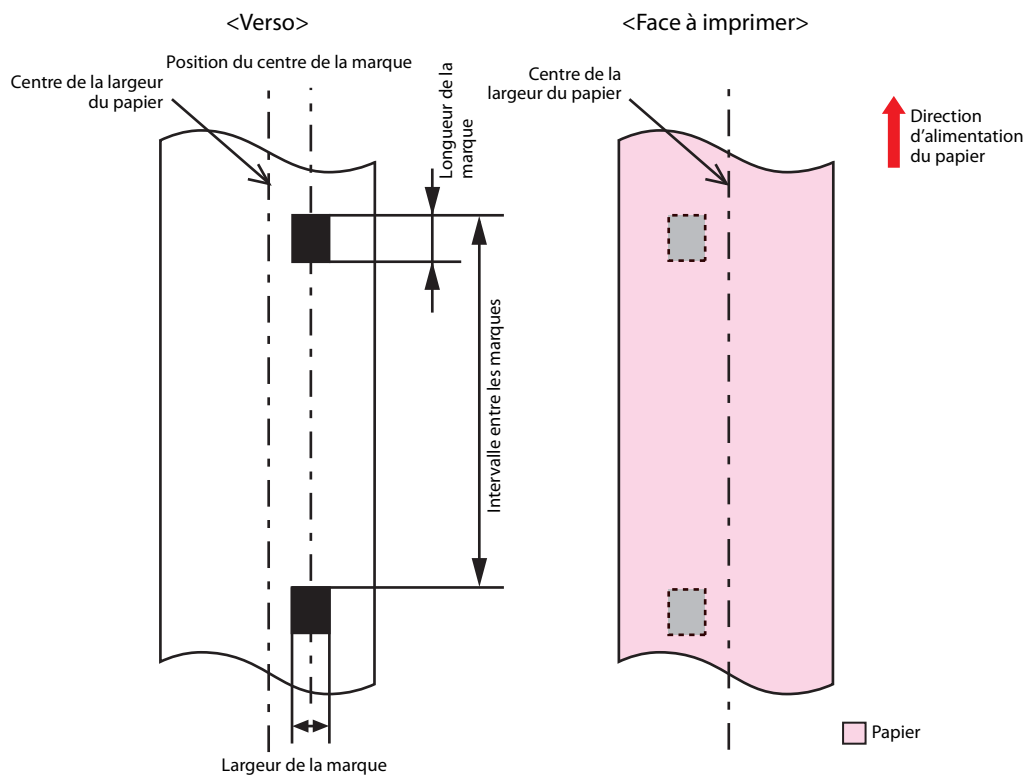

Type de papier		Bracelet
Papier dédié spécifié		Série WB-S, série WB-M, série WB-L
Forme		Papier en rouleau
Largeur du papier		36 mm
Largeur de la marque noire		13 mm ou plus
Longueur de la marque noire		4 mm ou plus (zone de marge de 4 mm ou plus)
Position du centre de la marque noire		8,5 ± 1 mm
Intervalle entre les marques noires	Série WB-S	184,1 mm
	Série WB-M	292,1 mm
	Série WB-L	292,1 mm
Épaisseur du papier		0,225 mm
Tube du rouleau de papier		Diamètre extérieur : 56,8 mm ou plus
Diamètre extérieur		Maximum 101,6 mm
Sens d'enroulement		La surface d'impression doit être orientée vers l'extérieur.
Trous et découpes		Diamètre des trous : 2,5 mm ou plus



IMPORTANT

Lors de l'impression d'un code-barres, vérifiez que le code-barres peut réellement être lu, y compris la zone non imprimée.

Position d'impression et position de coupe

Papier continu et papier en rouleau

Lorsque l'impression sans bordure est activée

Marges en haut, en bas, à gauche et à droit : 0 mm (valeur typique)

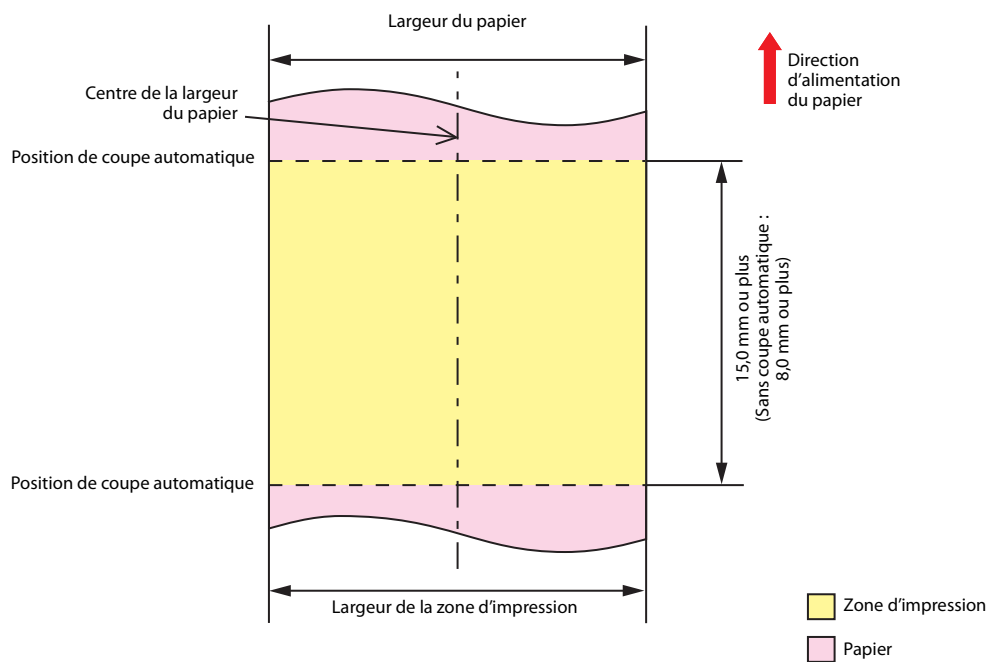

Remarque

La valeur maximale de la largeur de la zone d'impression est de 104 mm.

Lorsque l'impression sans bordure est désactivée

Marges en haut, en bas, à gauche et à droit : 1,5 mm (valeur typique)

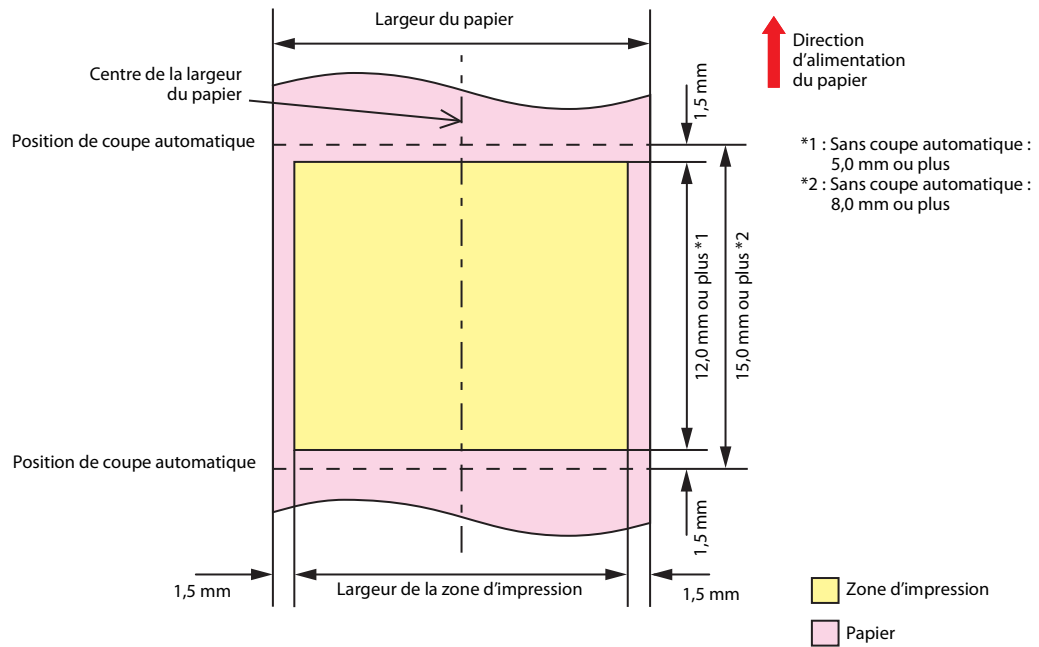

Papier continu (marques noires) et papier en rouleau

Lorsque l'impression sans bordure est activée

Marges en haut, en bas, à gauche et à droite : 0 mm (valeur typique)

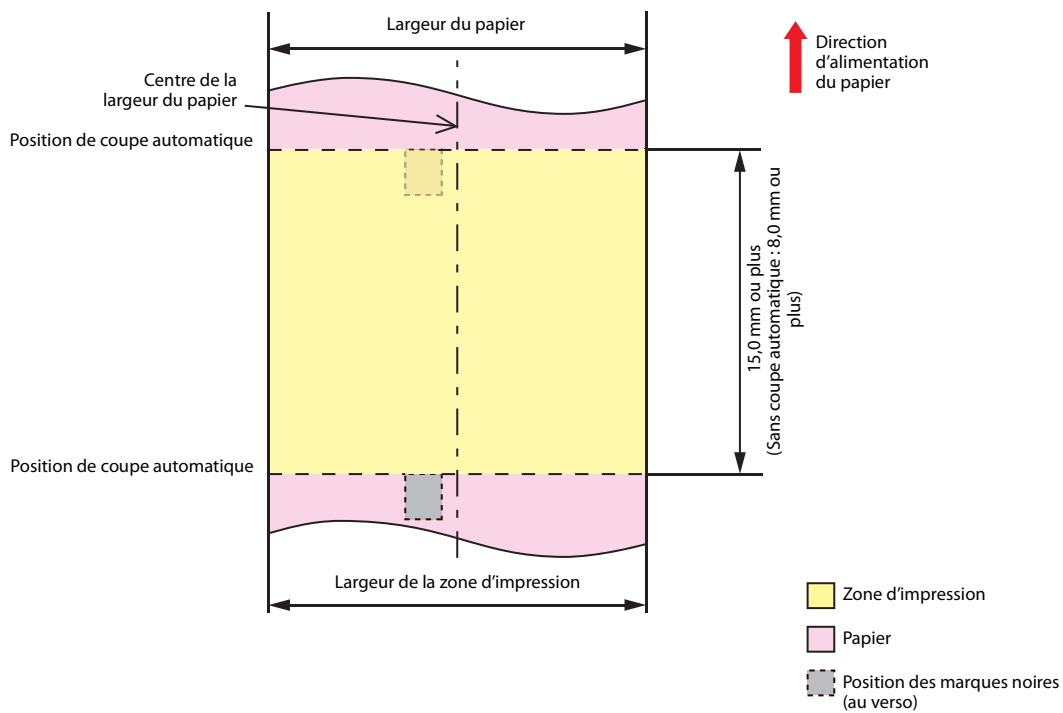

Remarque

La valeur maximale de la largeur de la zone d'impression est de 104 mm.

Lorsque l'impression sans bordure est désactivée

Marges en haut, en bas, à gauche et à droit : 1,5 mm (valeur typique)

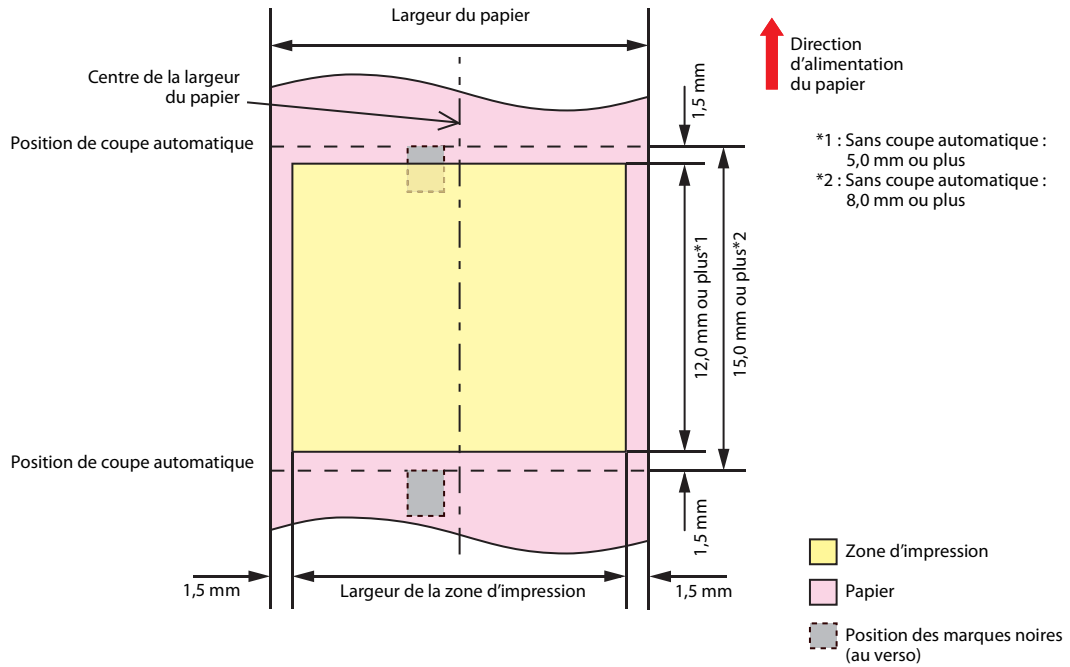

Papier continu (marques noires) et papier en accordéon

Lorsque l'impression sans bordure est activée

Marges en haut, en bas, à gauche et à droite : 0 mm (valeur typique)

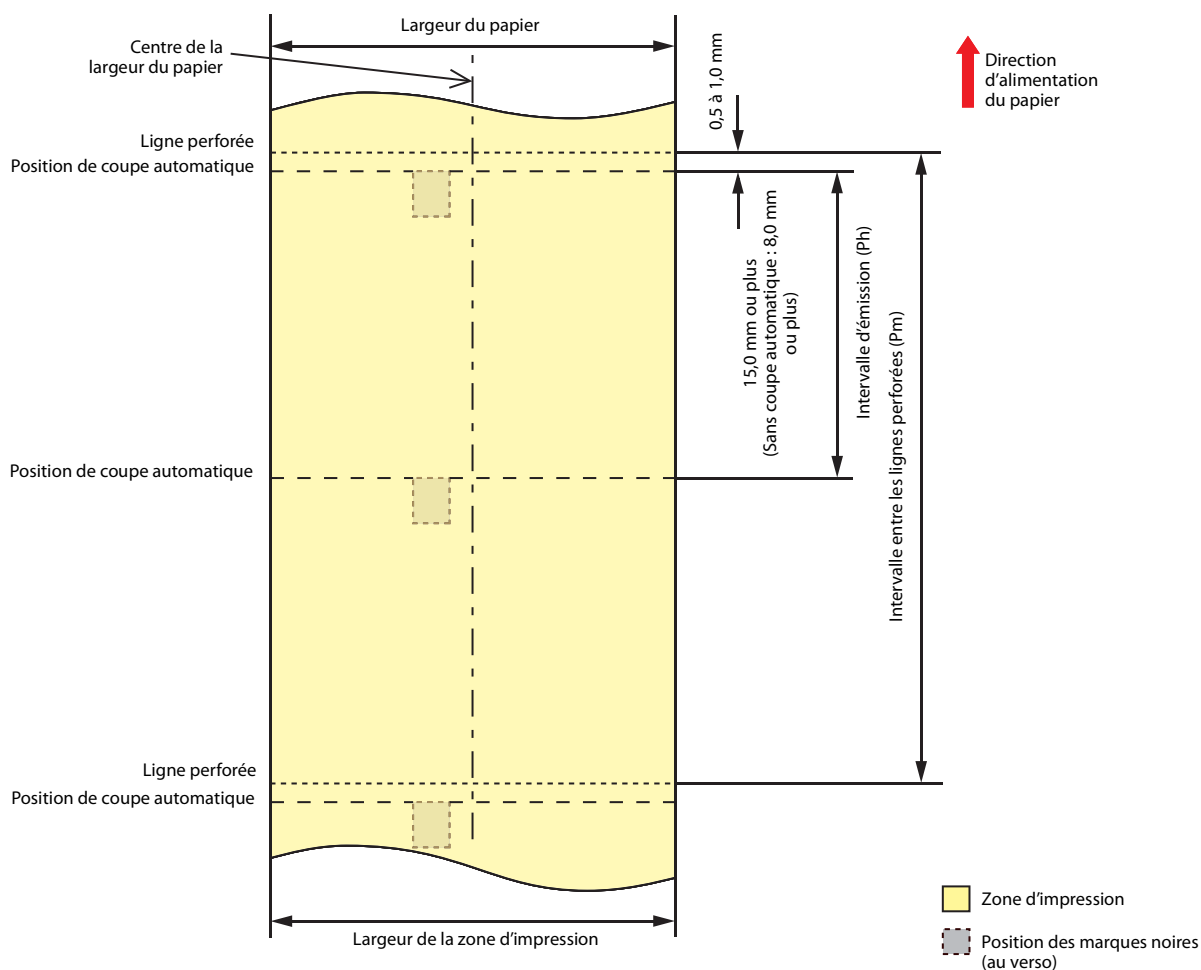

IMPORTANT

Définissez l'intervalle entre les lignes perforées de sorte qu'il soit un multiple entier de l'intervalle d'émission.



Remarque

La valeur maximale de la largeur de la zone d'impression est de 104 mm.

Lorsque l'impression sans bordure est désactivée

Marges en haut, en bas, à gauche et à droit : 1,5 mm (valeur typique)

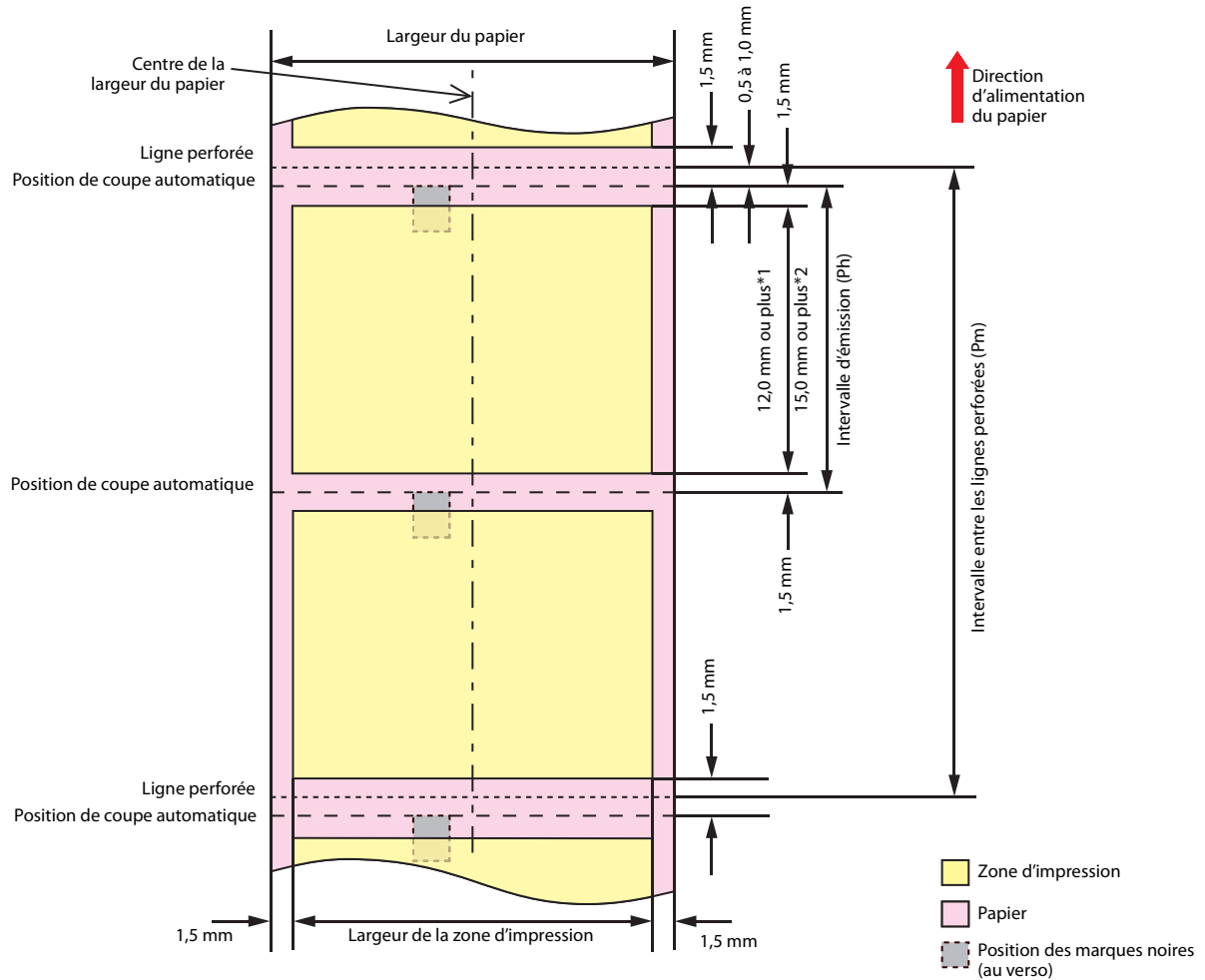

*1 : Sans coupe automatique : 5,0 mm ou plus

*2 : Sans coupe automatique : 8,0 mm ou plus



IMPORTANT

Ajustez l'intervalle d'émission (Pm) et l'intervalle entre les lignes perforées de sorte que leur rapport soit comme indiqué ci-dessous.

$$Pm = Ph \times \text{multiple entier}$$

Étiquette pleine page et papier en rouleau

Lorsque l'impression sans bordure est activée

Marges en haut, en bas, à gauche et à droite (à l'intérieur de l'étiquette) : 0 mm (valeur typique)

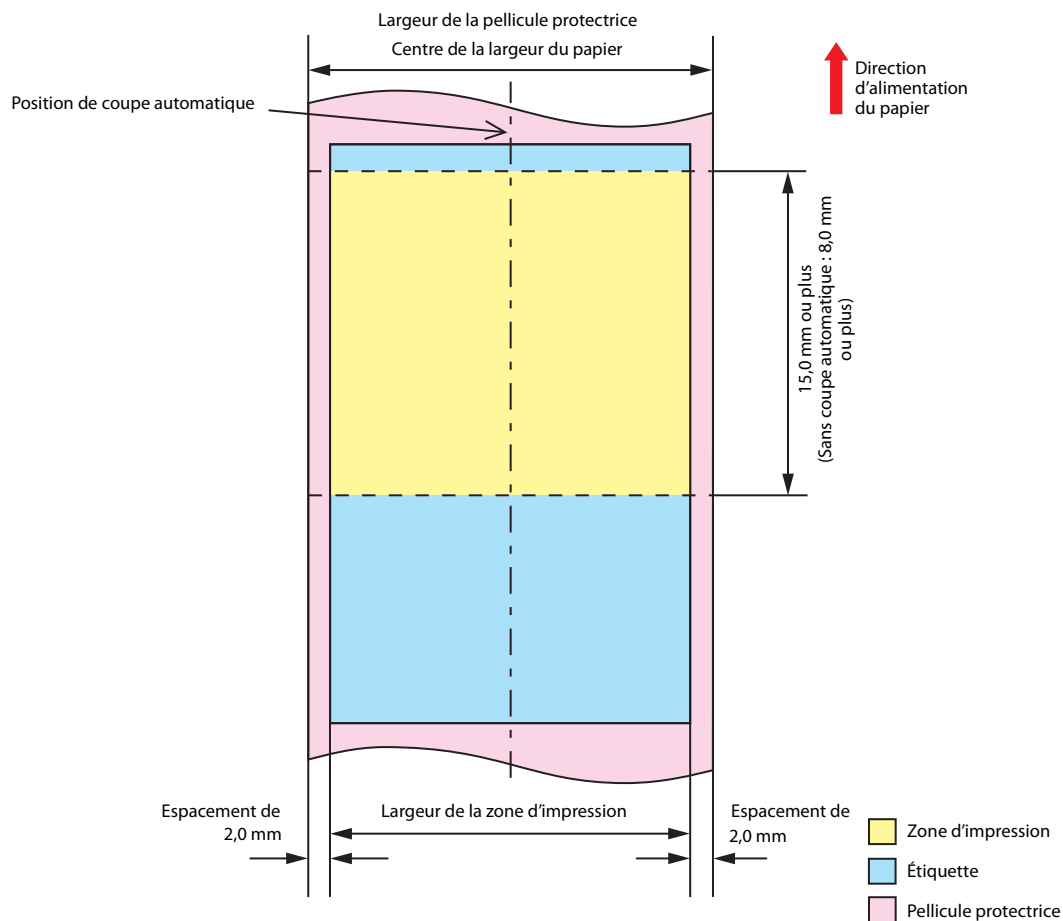

Remarque

La valeur maximale de la largeur de la zone d'impression est de 104 mm.

Lorsque l'impression sans bordure est désactivée

Marges en haut, en bas, à gauche et à droite (à l'intérieur de l'étiquette) : 1,5 mm (valeur typique)

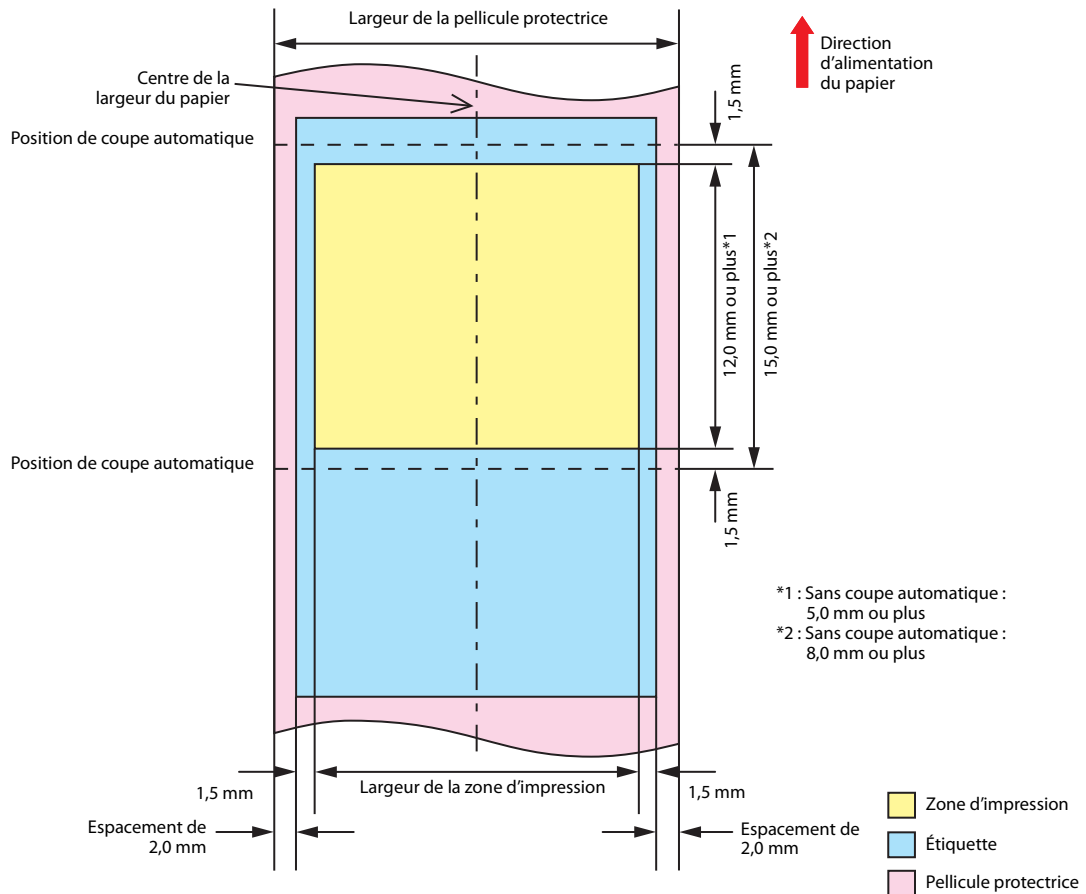

Étiquette prédécoupée (espaces) et papier en rouleau

Lorsque l'impression sans bordure est activée

Marges en haut, en bas, à gauche et à droite (à l'intérieur de l'étiquette) : 0 mm (valeur typique)

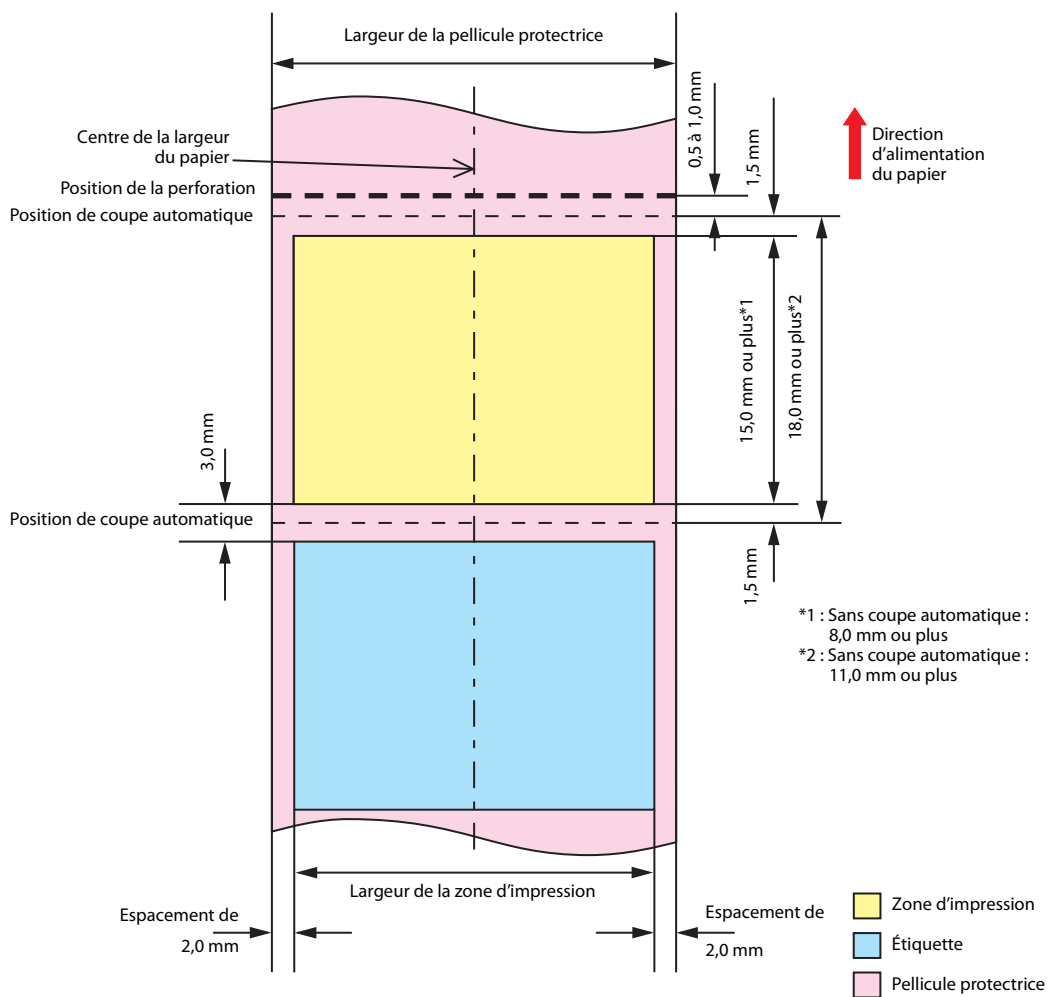

Remarque

La valeur maximale de la largeur de la zone d'impression est de 104 mm.

Lorsque l'impression sans bordure est désactivée

Marges en haut, en bas, à gauche et à droite (à l'intérieur de l'étiquette) : 1,5 mm (valeur typique)

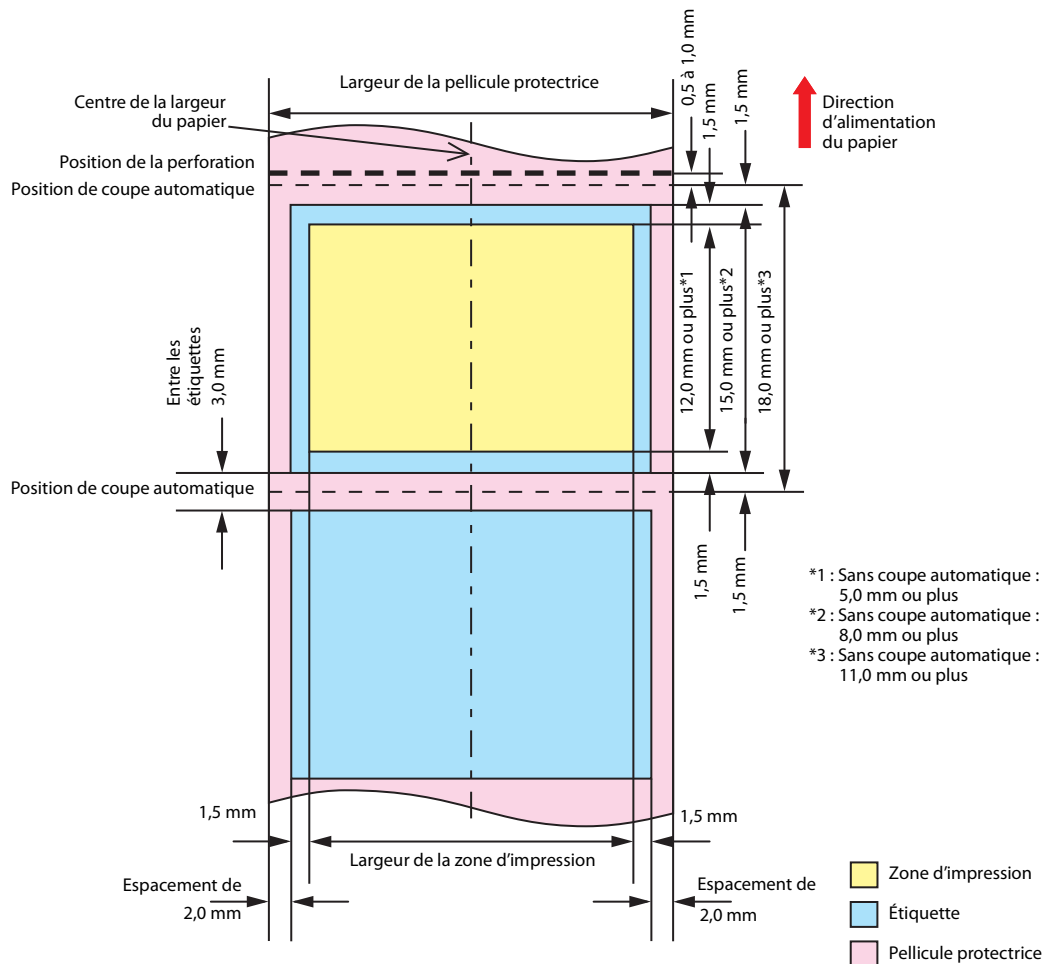

Étiquettes prédécoupées (marques noires) et papier en rouleau

Lorsque l'impression sans bordure est activée

Marges en haut, en bas, à gauche et à droite (à l'intérieur de l'étiquette) : 0 mm (valeur typique)

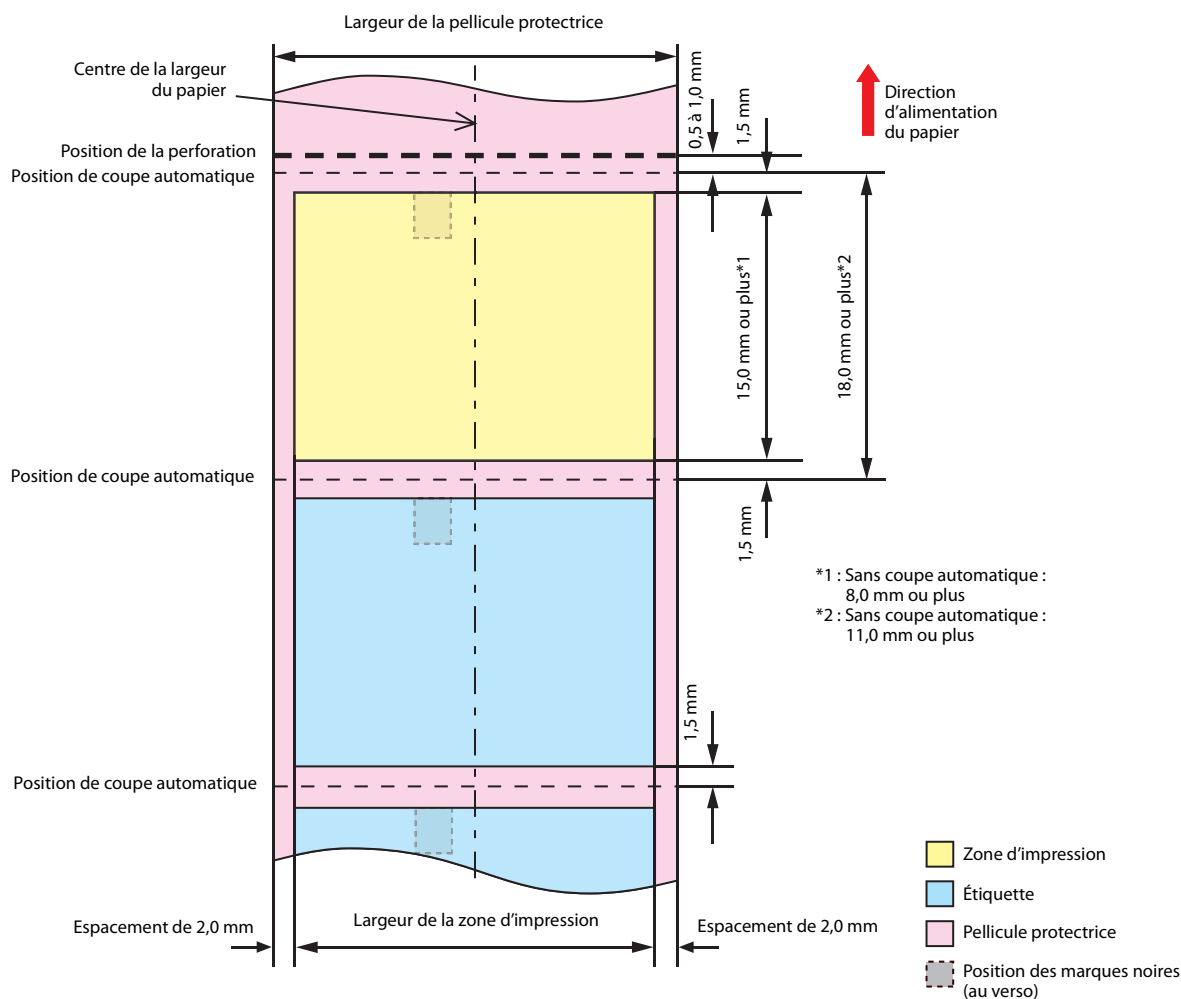

Remarque

La valeur maximale de la largeur de la zone d'impression est de 104 mm.

Lorsque l'impression sans bordure est désactivée

Marges en haut, en bas, à gauche et à droite (à l'intérieur de l'étiquette) : 1,5 mm (valeur typique)

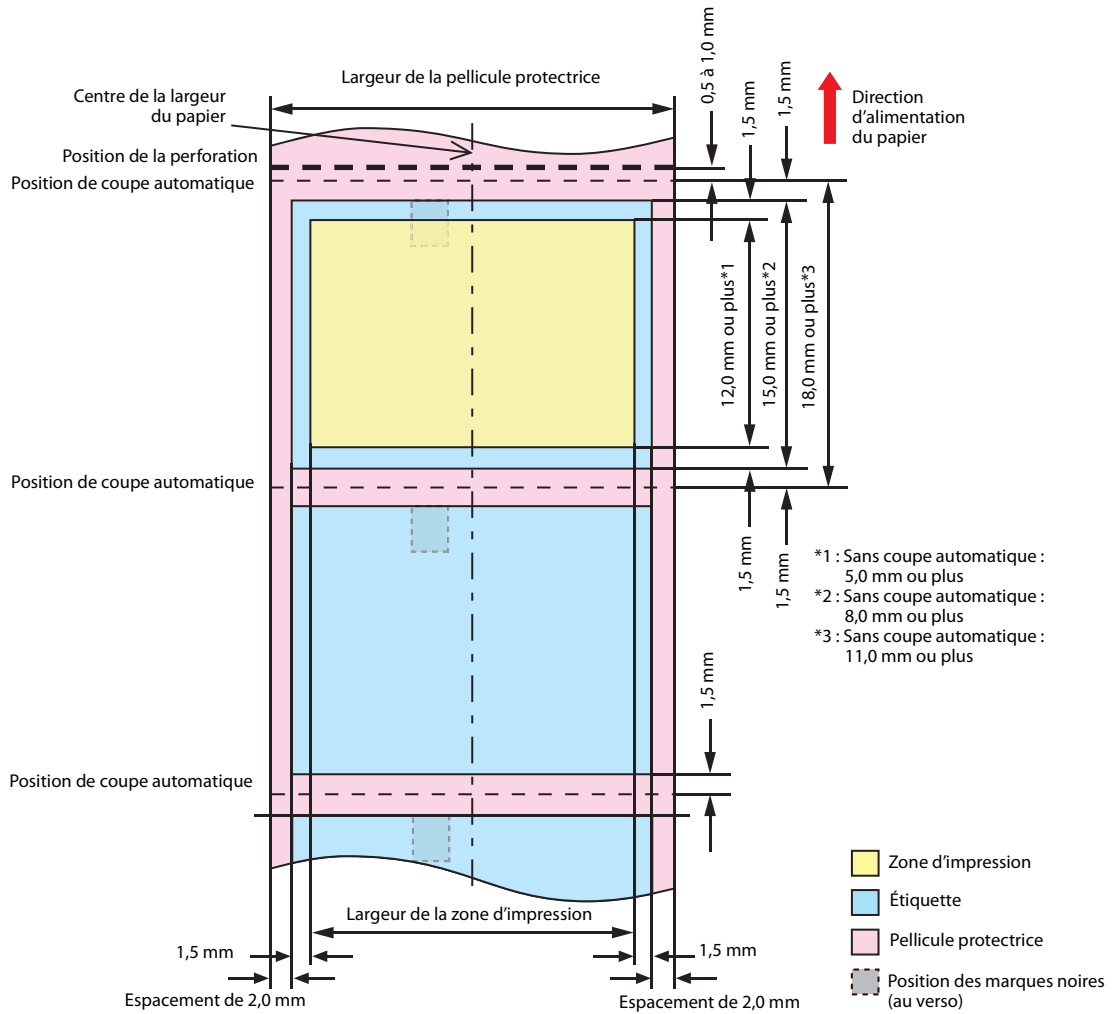

Étiquettes prédécoupées (marques noires) et papier en accordéon

Lorsque l'impression sans bordure est activée

Marges en haut, en bas, à gauche et à droite (à l'intérieur de l'étiquette) : 0 mm (valeur typique)

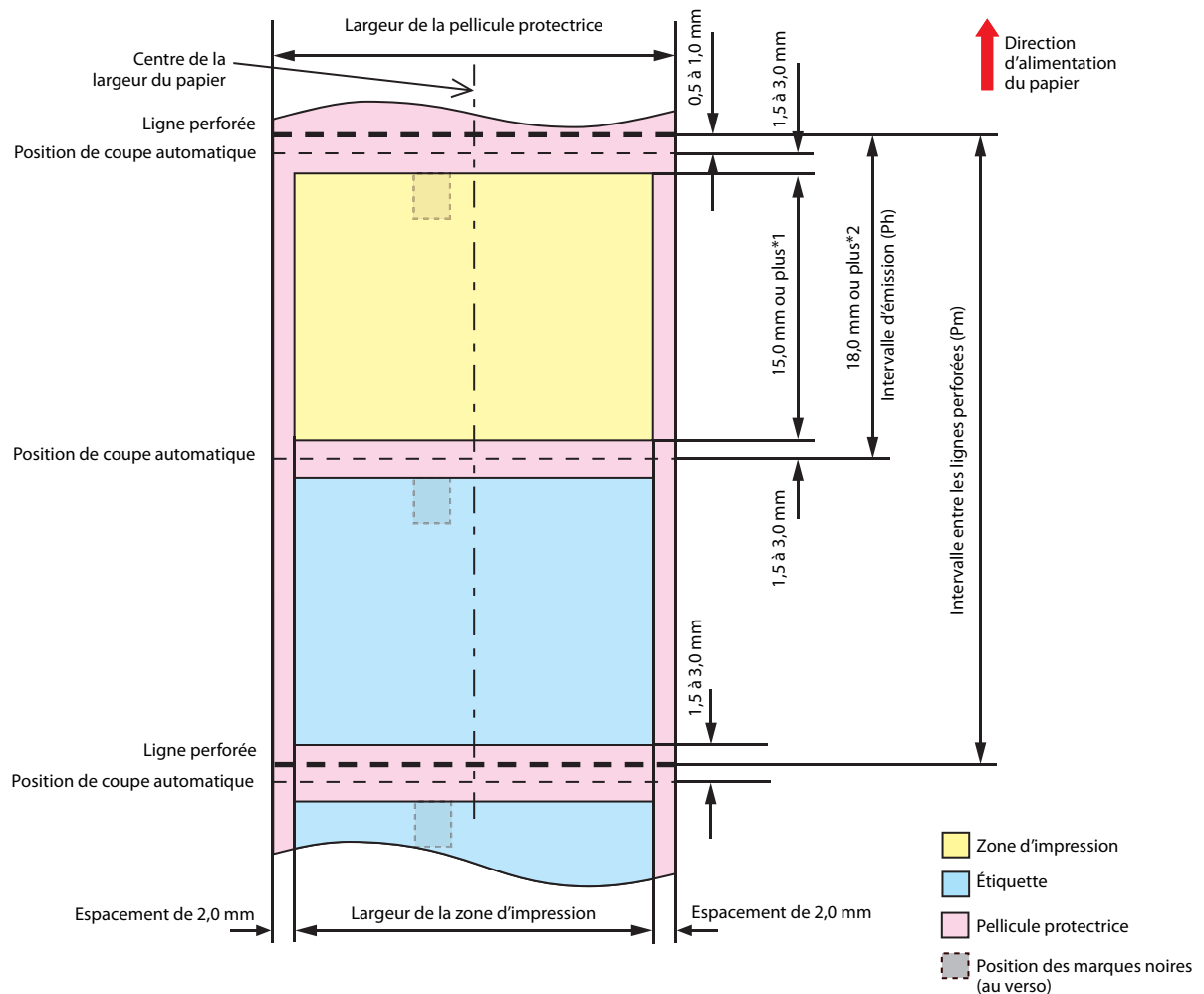

*1 : Sans coupe automatique : 8,0 mm ou plus

*2 : Sans coupe automatique : 11,0 mm ou plus



IMPORTANT

- Définissez l'intervalle entre les lignes perforées de sorte qu'il soit un multiple entier de l'intervalle d'émission.
- Pour éviter une impression instable causée par le chevauchement de la ligne perforée et de la zone d'impression ou le raccourcissement de la durée de vie du coupe-papier causé par le chevauchement des positions de la ligne perforée et de la ligne de coupe, utilisez du papier comportant des marques noires au verso pour aligner la position du papier.



Remarque

La valeur maximale de la largeur de la zone d'impression est de 104 mm.

Lorsque l'impression sans bordure est désactivée

Marges en haut, en bas, à gauche et à droite (à l'intérieur de l'étiquette) : 1,5 mm (valeur typique)

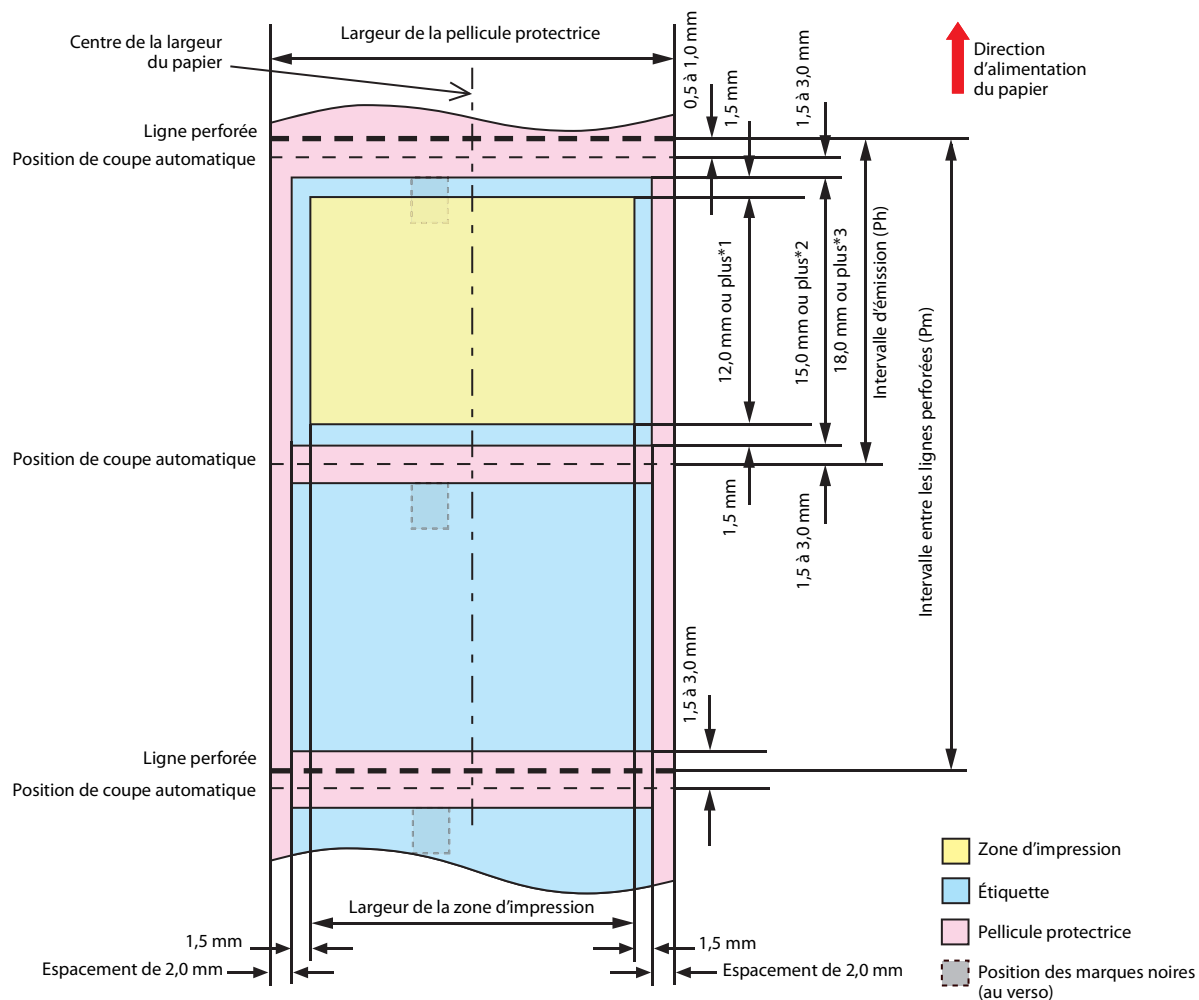

*1 : Sans coupe automatique : 5,0 mm ou plus

*2 : Sans coupe automatique : 8,0 mm ou plus

*3 : Sans coupe automatique : 11,0 mm ou plus



IMPORTANT

- Définissez l'intervalle entre les lignes perforées de sorte qu'il soit un multiple entier de l'intervalle d'émission.
- Pour éviter une impression instable causée par le chevauchement de la ligne perforée et de la zone d'impression ou le raccourcissement de la durée de vie du coupe-papier causé par le chevauchement des positions de la ligne perforée et de la ligne de coupe, utilisez du papier comportant des marques noires au verso pour aligner la position du papier.

Bracelet et papier en rouleau (série WB-S)

Lorsque l'impression sans bordure est activée

Marges en haut, en bas, à gauche et à droit : 0 mm (valeur typique)

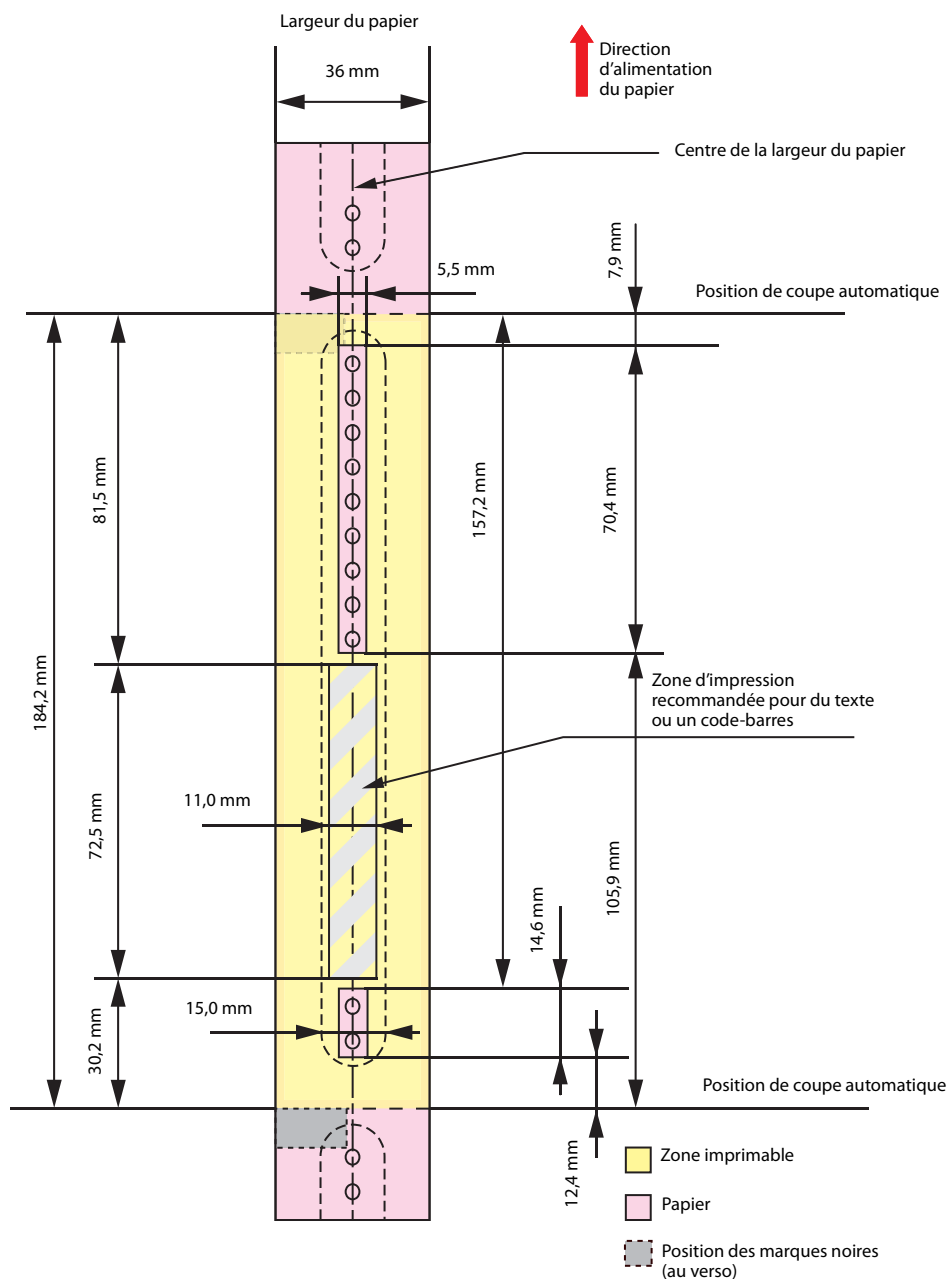

IMPORTANT

- N'imprimez pas sur les trous de fixation d'œillets et à une distance de moins de 2 mm des trous.
- Lors de l'utilisation des séries WB-S/M/L, utilisez un accessoire (OT-WA34).

Lorsque l'impression sans bordure est désactivée

Marges en haut, en bas, à gauche et à droit : 1,5 mm (valeur typique)

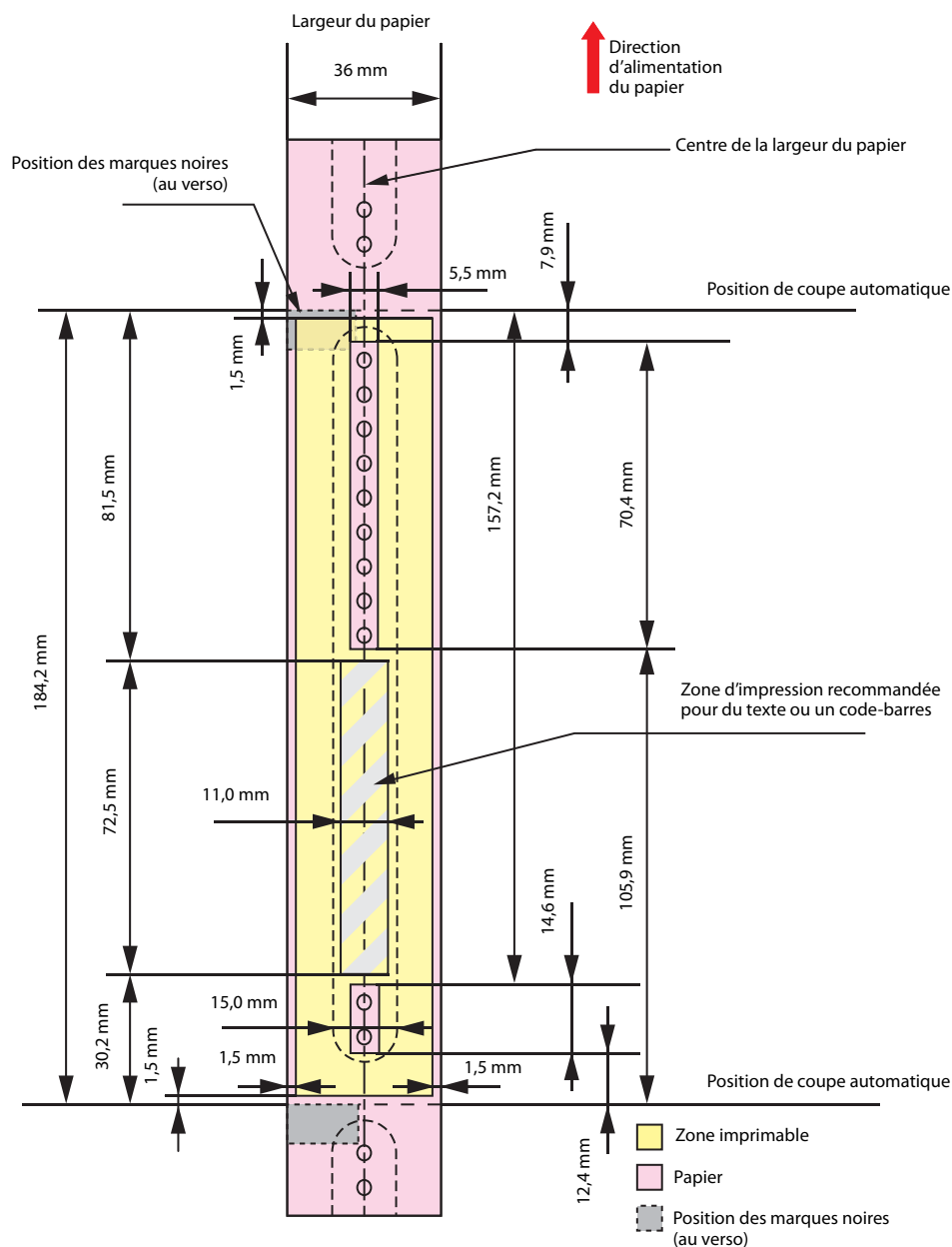

IMPORTANT

- N'imprimez pas sur les trous de fixation d'œillets et à une distance de moins de 2 mm des trous.
- Lors de l'utilisation des séries WB-S/M/L, utilisez un accessoire (OT-WA34).

Bracelet et papier en rouleau (série WB-M)

Lorsque l'impression sans bordure est activée

Marges en haut, en bas, à gauche et à droite : 0 mm (valeur typique)

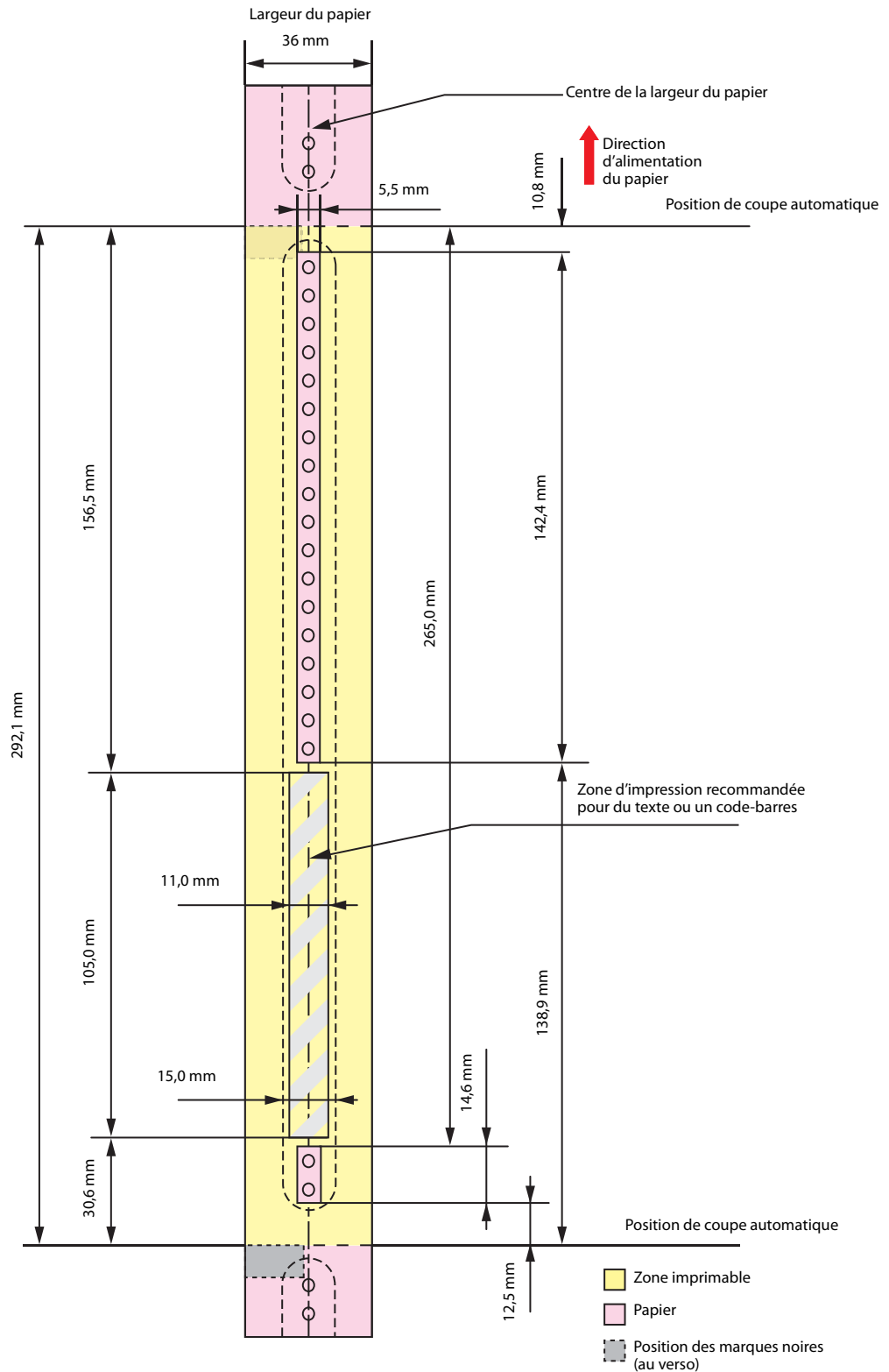

**IMPORTANT**

- N'imprimez pas sur les trous de fixation d'œillets et à une distance de moins de 2 mm des trous.
- Lors de l'utilisation des séries WB-S/M/L, utilisez un accessoire (OT-WA34).

Lorsque l'impression sans bordure est désactivée

Marges en haut, en bas, à gauche et à droit : 1,5 mm (valeur typique)

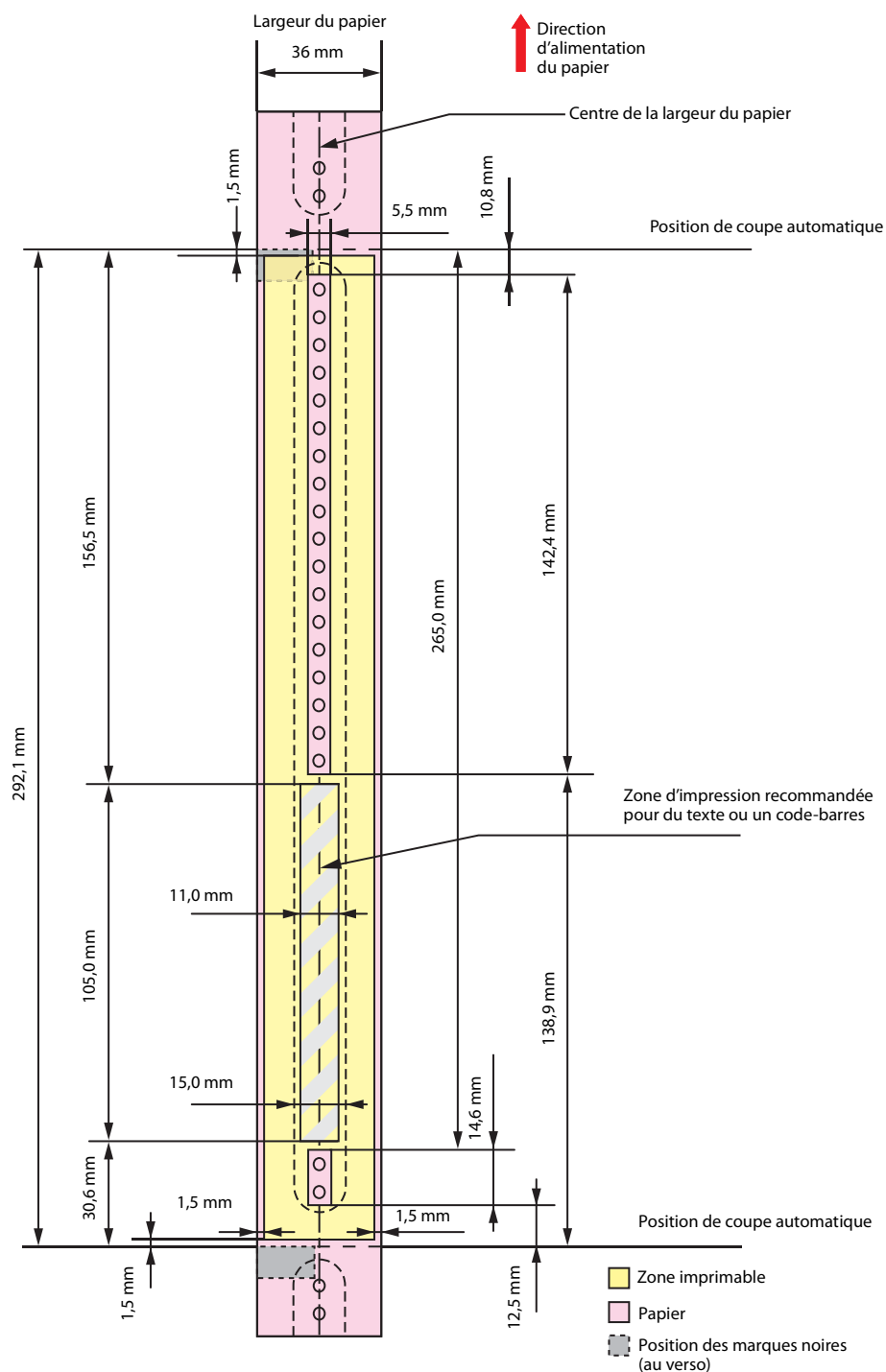

IMPORTANT

- N'imprimez pas sur les trous de fixation d'œillets et à une distance de moins de 2 mm des trous.
- Lors de l'utilisation des séries WB-S/M/L, utilisez un accessoire (OT-WA34).

Bracelet et papier en rouleau (série WB-L)

Lorsque l'impression sans bordure est activée

Marges en haut, en bas, à gauche et à droite : 0 mm (valeur typique)

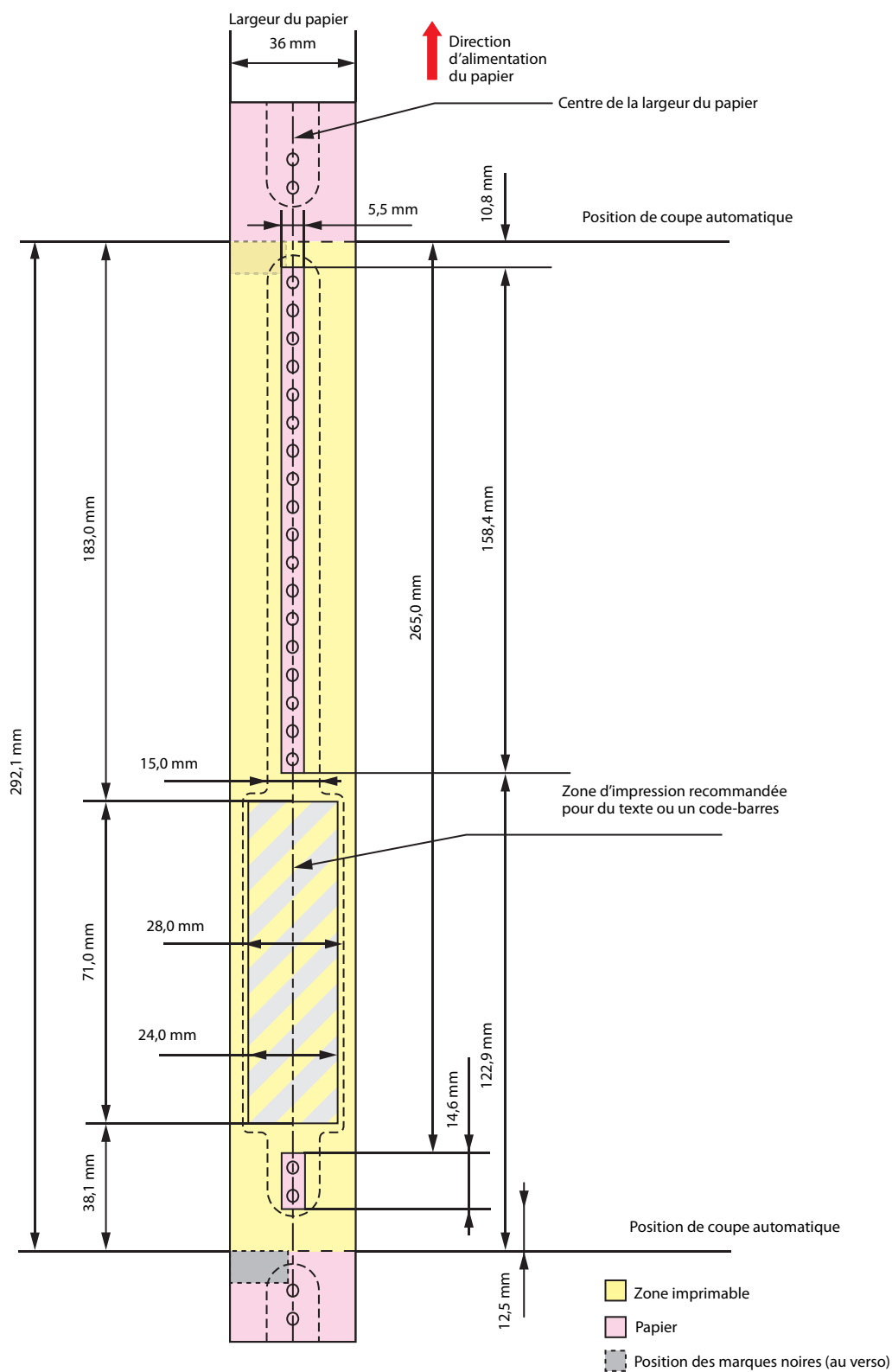

**IMPORTANT**

- N'imprimez pas sur les trous de fixation d'œillets et à une distance de moins de 2 mm des trous.
- Lors de l'utilisation des séries WB-S/M/L, utilisez un accessoire (OT-WA34).

Lorsque l'impression sans bordure est désactivée

Marges en haut, en bas, à gauche et à droit : 1,5 mm (valeur typique)

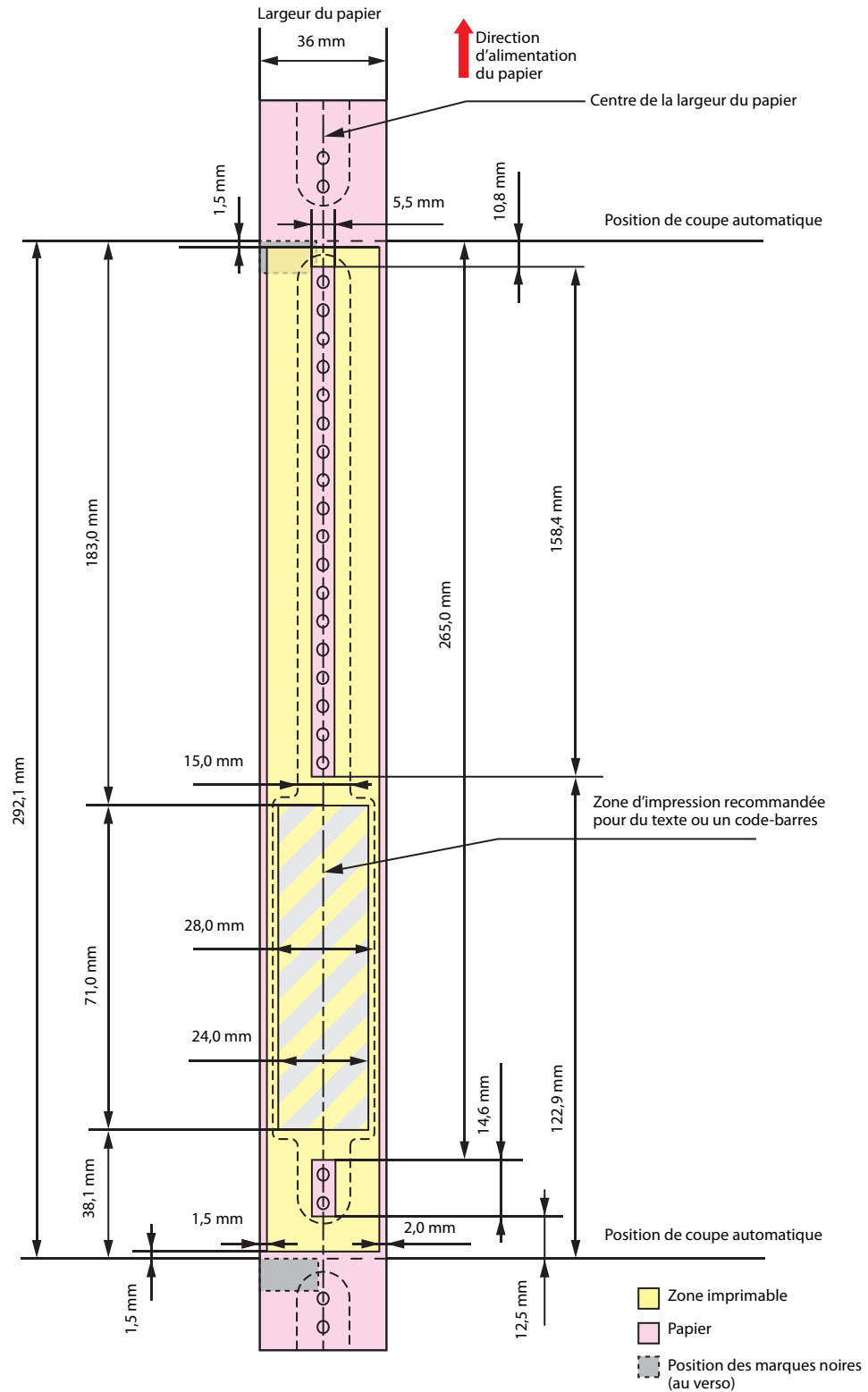

**IMPORTANT**

- N'imprimez pas sur les trous de fixation d'œillets et à une distance de moins de 2 mm des trous.
- Lors de l'utilisation des séries WB-S/M/L, utilisez un accessoire (OT-WA34).

Cartouche d'encre

Numéro de modèle	TM-C3500	SJIC22P(K) / SJIC22P(C) / SJIC22P(M) / SJIC22P(Y)
	TM-C3510	SJIC23P(K)/ SJIC23P(C)/ SJIC23P(M)/ SJIC23P(Y)
	TM-C3520	SJIC24P(K)/ SJIC24P(C)/ SJIC24P(M)/ SJIC24P(Y)
Type	4 cartouches de couleur séparées	
Couleurs d'encre	Noir, cyan, magenta, jaune	
Type d'encre	Encre pigmentée	
Date d'expiration	6 mois après l'installation dans l'imprimante, 2 ans après la date de fabrication, période d'utilisation comprise	
Température de stockage	Transport	-20 à 60 °C (5 jours maximum à 60 °C)
	Stockage en emballage individuel	-20 à 40 °C (1 mois maximum à 40 °C)
	Installée	-20 à 40 °C (1 mois maximum à 40 °C)

Boîte de maintenance

Numéro de modèle	SJMB3500
Type	Boîte de maintenance avec matériau d'absorption de résidus d'encre intégré
Date d'expiration	Aucune
Température de stockage	Conformément aux « Caractéristiques environnementales » à la page 167

Systemes d'exploitation pris en charge

Cette imprimante prend en charge les systemes d'exploitation suivants.

Systemes d'exploitation	Microsoft Windows 10 (32 bits/64 bits) Microsoft Windows 8.1 (32 bits/64 bits) Microsoft Windows 8 (32 bits/64 bits) Microsoft Windows 7 SP1 (32 bits/64 bits) Microsoft Windows Vista SP2 (32 bits/64 bits) Microsoft Windows XP SP3 (32 bits) Microsoft Windows XP SP2 (64 bits) Microsoft Windows Server 2016 Microsoft Windows Server 2012 R2 Microsoft Windows Server 2012 Microsoft Windows Server 2008 R2 SP1 Microsoft Windows Server 2008 SP2 (32 bits/64 bits) Microsoft Windows Server 2003 R2 SP2 (32 bits/64 bits)
-------------------------	---

Consommables et options

Des consommables et des options sont disponibles pour ce produit. Vous pouvez vous les procurer auprès des représentants de vente.

Cartouche d'encre

Quatre couleurs de cartouche d'encre sont utilisées.

Utilisez les cartouches d'encre adaptées au numéro de modèle de votre imprimante.

L'écran LCD indique **Cartouche vide** lorsqu'il est temps de remplacer une cartouche d'encre. (☞ « Remplacement des cartouches d'encre » à la page 45)

Recommandation d'utilisation de cartouches d'encre d'origine

- Pour une performance optimale de l'imprimante, il est recommandé d'utiliser des cartouches d'encre Epson d'origine. L'utilisation de cartouches ne provenant pas de chez Epson peut affecter de manière négative l'imprimante et la qualité d'impression et empêcher l'imprimante d'atteindre sa performance optimale. Epson ne peut garantir la qualité et la fiabilité de produits autres que les siens. Les réparations de tout dommage ou panne de ce produit dû à l'utilisation de produits ne provenant pas de chez Epson ne seront pas gratuites même pendant la période de garantie.
- Le réglage des couleurs du produit est basé sur l'utilisation de cartouches d'encre Epson d'origine. L'utilisation de cartouches d'encre non d'origine peut réduire la qualité de l'impression. Epson recommande l'utilisation de cartouches d'encre Epson d'origine.

Élimination des cartouches d'encre

Éliminez les cartouches d'encre de manière appropriée conformément aux lois ou réglementations en vigueur dans votre pays et région.

Boîte de maintenance

La boîte de maintenance est un boîtier destiné à recevoir les résidus d'encre. La boîte de maintenance disponible pour ce produit est :

Numéro de modèle : SJMB3500

L'écran LCD indique **Bac récupérateur plein** lorsqu'il est temps de remplacer la boîte de maintenance. (☞ « [Remplacement de la boîte de maintenance](#) » à la page 46)

Recommandation d'utilisation de boîte de maintenance d'origine

Pour une performance optimale de l'imprimante, il est recommandé d'utiliser une boîte de maintenance Epson d'origine. L'utilisation d'une boîte de maintenance ne provenant pas de chez Epson peut affecter de manière négative l'imprimante et empêcher l'imprimante d'atteindre sa performance optimale. Les réparations de tout dommage ou panne de ce produit dû à l'utilisation de produits ne provenant pas de chez Epson ne seront pas gratuites même pendant la période de garantie. Epson ne peut garantir la qualité et la fiabilité de produits autres que les siens.

Élimination de la boîte de maintenance

Éliminez la boîte de maintenance de manière appropriée conformément aux lois ou réglementations en vigueur dans votre pays et région.

Restrictions d'emploi

En cas d'utilisation de ce produit pour des applications exigeant une grande fiabilité/sécurité, telles que les appareils employés en transport aérien, ferroviaire, maritime, automobile, etc., les appareils de prévention des catastrophes, divers appareils de sécurité, etc., ou les appareils de fonction/précision, vous devrez, avant d'utiliser ce produit, considérer l'incorporation à votre système de dispositifs de sécurité positive et de moyens redondants assurant la sécurité et la fiabilité de l'ensemble du système.

Remarques

- (1) Tous droits réservés. Sauf autorisation écrite préalable de Seiko Epson Corporation, la reproduction, le stockage dans un système de rappel de données et la transmission sous quelque forme ou par quelque moyen que ce soit (électronique, mécanique, par photocopie, enregistrement, etc.) d'une partie quelconque de la présente publication sont interdits.
- (2) Le contenu du présent manuel est sujet à modification sans préavis.
- (3) Le présent manuel a été rédigé avec le plus grand soin ; toutefois, Seiko Epson Corporation décline toute responsabilité pour les erreurs et omissions qu'il pourrait contenir.
- (4) Seiko Epson Corporation décline également toute responsabilité pour tous dommages résultant de l'exploitation des informations qu'il contient.
- (5) La responsabilité de Seiko Epson Corporation ou de ses filiales ne saurait être engagée envers l'acheteur de ce produit ou envers des tiers pour les dommages, pertes, frais ou débours encourus par ceux-ci par suite d'accident ou d'utilisation erronée ou abusive de ce produit, de modification, réparation ou transformation non autorisée de celui-ci, ou (à l'exclusion des États-Unis) de toute utilisation du produit qui n'est pas strictement conforme aux instructions d'utilisation et de maintenance de Seiko Epson Corporation.
- (6) Seiko Epson Corporation décline toute responsabilité pour tous dommages ou problèmes découlant de l'utilisation de produits en option ou de consommables autres que ceux désignés par Seiko Epson Corporation comme étant des produits d'origine Epson ou des produits approuvés par Epson.

Marques commerciales

Microsoft®, Windows®, Windows Vista® et Windows Server® sont des marques déposées de Microsoft Corporation aux États-Unis et/ou dans d'autres pays.

EPSON et EXCEED YOUR VISION sont des marques déposées de Seiko Epson Corporation.

Les autres noms de produit et de sociétés sont des marques commerciales ou des marques déposées de leurs sociétés respectives.

©Seiko Epson Corporation 2017. Tous droits réservés.